



Inspiron 20 3000

Manuale di servizio

Modello computer: Inspiron 20-3064
Modello normativo: W15B
Tipo normativo: W15B005



Messaggi di N.B., Attenzione e Avvertenza

-  **N.B.:** Un messaggio di N.B. indica informazioni importanti che contribuiscono a migliorare l'utilizzo del computer.
 -  **ATTENZIONE:** Un messaggio di **ATTENZIONE** indica un danno potenziale all'hardware o la perdita di dati, e spiega come evitare il problema.
 -  **AVVERTENZA:** Un messaggio di **AVVERTENZA** indica un rischio di danni materiali, lesioni personali o morte.
-

© 2016 Dell Inc. Tutti i diritti riservati. Questo prodotto è protetto dalle leggi sul copyright e sulla proprietà intellettuale internazionali e degli Stati Uniti. Dell e il logo Dell sono marchi registrati di Dell Inc. negli Stati Uniti e/o in altre giurisdizioni. Tutti gli altri marchi e nomi qui menzionati possono essere marchi registrati delle rispettive società.

2016 - 08

Rev. A00

Sommario

Prima di intervenire sui componenti interni del computer.....	9
Operazioni preliminari	9
Istruzioni di sicurezza.....	10
Strumenti consigliati.....	11
Elenco viti.....	11
Dopo aver effettuato interventi sui componenti interni del computer.....	13
Panoramica tecnica.....	14
Vista interna del computer.....	14
Componenti della scheda di sistema.....	15
Rimozione del piedistallo.....	17
Procedura.....	17
Ricollocamento del piedistallo.....	20
Procedura.....	20
Rimozione dell'unità ottica.....	21
Prerequisiti.....	21
Procedura.....	21
Ricollocamento dell'unità ottica.....	24
Procedura.....	24
Postrequisiti.....	24
Rimozione del coperchio posteriore.....	25
Prerequisiti.....	25
Procedura.....	25

Ricollocamento del coperchio posteriore.....	27
Procedura.....	27
Postrequisiti.....	27
Rimozione del disco rigido.....	28
Prerequisiti.....	28
Procedura.....	28
Ricollocamento del disco rigido.....	31
Procedura.....	31
Postrequisiti.....	31
Rimozione del modulo di memoria.....	32
Prerequisiti.....	32
Procedura.....	32
Ricollocamento del modulo di memoria.....	34
Procedura.....	34
Postrequisiti.....	35
Rimozione della scheda per reti senza fili.....	37
Prerequisiti.....	37
Procedura.....	37
Ricollocamento della scheda per reti senza fili.....	39
Procedura.....	39
Postrequisiti.....	41
Rimozione della scheda dei pulsanti di controllo.....	42
Prerequisiti.....	42
Procedura.....	42

Ricollocamento della scheda di controllo dei pulsanti.....	44
Procedura.....	44
Postrequisiti.....	44
Rimozione del microfono.....	45
Prerequisiti.....	45
Procedura.....	45
Ricollocamento del microfono.....	47
Procedura.....	47
Postrequisiti.....	47
Rimozione della protezione della scheda di sistema.....	48
Prerequisiti.....	48
Procedura.....	48
Ricollocamento della protezione della scheda di sistema.....	50
Procedura.....	50
Postrequisiti.....	50
Rimozione della fotocamera.....	51
Prerequisiti.....	51
Procedura.....	51
Ricollocamento della fotocamera.....	55
Procedura.....	55
Postrequisiti.....	55
Rimozione della batteria pulsante.....	56
Prerequisiti.....	56
Procedura.....	56

Ricollocamento della batteria pulsante.....	58
Procedura.....	58
Postrequisiti.....	58
Rimozione della ventola.....	59
Prerequisiti.....	59
Procedura.....	59
Ricollocamento della ventola.....	61
Procedura.....	61
Postrequisiti.....	61
Rimozione del dissipatore di calore.....	62
Prerequisiti.....	62
Procedura.....	62
Ricollocamento del dissipatore di calore.....	64
Procedura.....	64
Postrequisiti.....	64
Rimozione degli altoparlanti.....	65
Prerequisiti.....	65
Procedura.....	65
Ricollocamento degli altoparlanti.....	67
Procedura.....	67
Postrequisiti.....	67
Rimozione della scheda di sistema.....	68
Prerequisiti.....	68
Procedura.....	69

Ricollocamento della scheda di sistema.....	72
Procedura.....	72
Postrequisiti.....	72
Rimozione del cavo dello schermo.....	74
Prerequisiti.....	74
Procedura.....	74
Ricollocamento del cavo dello schermo.....	76
Procedura.....	76
Postrequisiti.....	76
Rimozione del gruppo dello schermo.....	77
Prerequisiti.....	77
Procedura.....	77
Ricollocamento del gruppo dello schermo.....	81
Procedura.....	81
Postrequisiti.....	81
Rimuovere il piedino in gomma.....	83
Prerequisiti.....	83
Procedura.....	83
Ricollocamento del piedino in gomma.....	85
Procedura.....	85
Postrequisiti.....	85
Programma di installazione del BIOS.....	86
Panoramica del BIOS.....	86
Inserimento del programma di installazione del BIOS.....	86
Cancellazione delle password dimenticate.....	87
Prerequisiti.....	87
Procedura.....	87

Postrequisiti.....	88
Cancellazione delle impostazioni CMOS.....	89
Prerequisiti.....	89
Procedura.....	89
Postrequisiti.....	90

Aggiornamento del BIOS..... 91

Come ottenere assistenza e contattare Dell..... 92



Risorse di self-help.....	92
Come contattare Dell.....	93

Prima di intervenire sui componenti interni del computer

 **N.B.:** Le immagini contenute in questo documento possono differire a seconda della configurazione ordinata.

Operazioni preliminari

- 1 Salvare e chiudere tutti i file aperti e uscire da tutte le applicazioni in esecuzione.
- 2 Arrestare il computer.
Le istruzioni per l'arresto variano a seconda del sistema operativo installato sul computer.

- Windows 10: fare clic su **Start** →  **Alimentazione** → **Arresta il sistema**.
- Windows 8.1: nella schermata **Start**, fare clic sull'icona di alimentazione  → **Arresta il sistema**.
- Windows 7: fare clic su **Start** → **Arresta il sistema**.

 **N.B.:** Se si utilizza un sistema operativo diverso, consultare la documentazione relativa alle istruzioni sullo spegnimento del sistema operativo.

- 3 Scollegare il computer e tutte le periferiche collegate dalle rispettive prese elettriche.
- 4 Scollegare tutti i cavi come cavi telefonici, cavi di rete e così via, dal computer.
- 5 Scollegare tutti i dispositivi collegati e periferiche come tastiera, mouse, monitor, e così via, dal computer.
- 6 Rimuovere qualsiasi scheda flash e disco ottico dal computer, se applicabile.

- 7 Dopo aver scollegato il computer, tenere premuto il pulsante di alimentazione per circa 5 secondi per mettere a terra la scheda di sistema.

 **ATTENZIONE:** Collocare il computer su una superficie morbida, piana e pulita per evitare di graffiare lo schermo.

- 8 Collocare il computer rivolto verso il basso.

Istruzioni di sicurezza

Utilizzare le seguenti istruzioni di sicurezza per proteggere il computer da danni potenziali e per garantire la propria sicurezza personale.

 **AVVERTENZA:** Prima di lavorare sui componenti interni del computer, leggere attentamente le informazioni sulla sicurezza fornite con il computer. Per maggiori informazioni sulle procedure di sicurezza consigliate, consultare l'home page sulla conformità alle normative all'indirizzo www.dell.com/regulatory_compliance.

 **AVVERTENZA:** Scollegare tutte le fonti di alimentazione prima di aprire il coperchio o i pannelli del computer. Dopo aver terminato gli interventi sui componenti interni del computer, ricollocare tutti i coperchi, i pannelli e le viti prima di collegare il dispositivo a una presa elettrica.

 **ATTENZIONE:** Per evitare danni al computer, assicurarsi che la superficie di lavoro sia piana e pulita.

 **ATTENZIONE:** Per evitare danni ai componenti e alle schede, maneggiarli dai bordi ed evitare di toccare piedini e contatti.

 **ATTENZIONE:** L'utente dovrà eseguire esclusivamente interventi di risoluzione dei problemi e riparazioni su autorizzazione o sotto supervisione del team di assistenza tecnica Dell. I danni dovuti alla manutenzione non autorizzata da Dell non sono coperti da garanzia. Consultare le istruzioni relative alla sicurezza fornite con il prodotto o all'indirizzo www.dell.com/regulatory_compliance.

 **ATTENZIONE:** Prima di toccare qualsiasi componente all'interno del computer, scaricare a terra toccando una superficie metallica non verniciata, come ad esempio il metallo sul retro del computer. Durante l'intervento, toccare periodicamente una superficie metallica non verniciata per scaricare l'elettricità statica, che potrebbe danneggiare i componenti interni.

△ ATTENZIONE: Quando si scollega un cavo, tirare il relativo connettore o la linguetta di estrazione, non il cavo stesso. Alcuni cavi sono dotati di connettori con linguette di blocco o viti a testa zigrinata che è necessario sganciare prima di scollegare il cavo. Quando si scollegano i cavi, mantenerli allineati uniformemente per evitare di piegare i piedini dei connettori. Quando si collegano i cavi, accertarsi che le porte e i connettori siano orientati e allineati correttamente.

△ ATTENZIONE: Premere ed estrarre eventuali schede installate nel lettore di schede multimediali.

Strumenti consigliati

Le procedure in questo documento potrebbero richiedere i seguenti strumenti:

- Cacciavite a croce
- Graffietto in plastica

Elenco viti

Componente	Fissata al	Tipo di vite	Quantità
Piedistallo a cavalletto	Coperchio posteriore	Vite M4x6	2
Piedistallo a colonna	Coperchio posteriore	Vite M4x6	4
Supporto dell'unità ottica	Unità ottica	M2x2,5	3
Supporto del disco rigido	Base del gruppo schermo	Vite M3x5	1
Supporto del disco rigido	Disco rigido	Vite M3x5	3
Staffa della scheda senza fili	Scheda di sistema	M2x2,5	1
protezione della scheda di sistema	Base del gruppo schermo	Vite M3x5	4
Ventola	Base del gruppo schermo	Vite M3x5	2
Dissipatore di calore	Base del gruppo schermo	Vite M3x5	1

Componente	Fissata al	Tipo di vite	Quantità
Scheda di sistema	Base del gruppo schermo	Vite M3x5	4
Cavo dati dell'unità ottica	Base del gruppo schermo	Vite M3x5	2
Base del gruppo schermo	Gruppo schermo	Vite M3x5	12
Piedini di gomma	Cornice dello schermo	Vite M3x5	4
Staffa del pannello dello schermo	Pannello dello schermo	M3x3	4

Dopo aver effettuato interventi sui componenti interni del computer

 **ATTENZIONE:** Lasciare viti sparse o allentate all'interno del computer potrebbe danneggiarlo gravemente.

- 1 Ricollocare tutte le viti e accertarsi che non rimangano viti sparse all'interno del computer.
- 2 Collegare eventuali periferiche, cavi o dispositivi esterni rimossi prima di aver iniziato gli interventi sul computer.
- 3 Ricollocare eventuali schede multimediali, dischi e qualsiasi altra parte rimossa prima di aver iniziato gli interventi sul computer.
- 4 Collegare il computer e tutte le periferiche collegate alle rispettive prese elettriche.
- 5 Accendere il computer.

Panoramica tecnica

⚠ AVVERTENZA: Prima di lavorare sui componenti interni del computer, leggere le informazioni sulla sicurezza fornite con il computer e seguire le procedure descritte in [Prima di effettuare interventi sul computer](#). Dopo aver completato il lavoro, seguire le istruzioni descritte in [Dopo aver effettuato interventi sul computer](#). Per maggiori informazioni sulle procedure di sicurezza consigliate, consultare l'home page sulla conformità alle normative all'indirizzo www.dell.com/regulatory_compliance.

Vista interna del computer

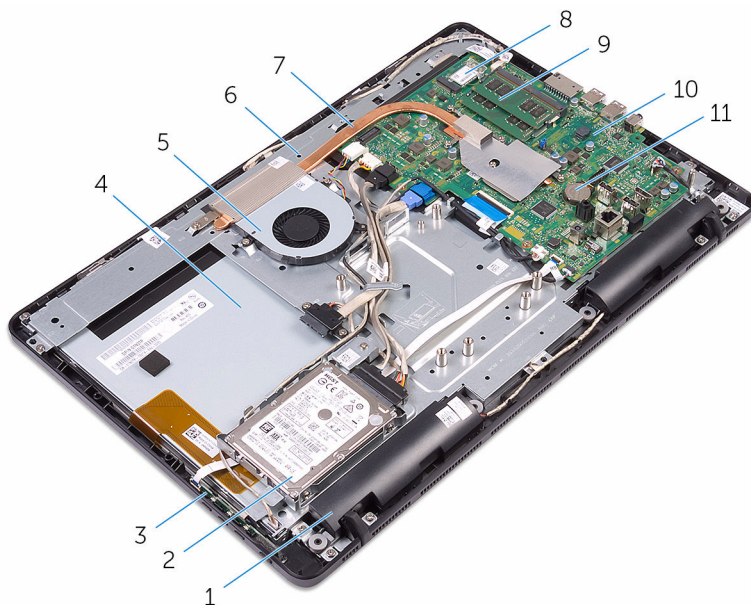

- | | | | |
|---|----------------------------------|---|-------------------------|
| 1 | altoparlanti (2) | 2 | gruppo disco rigido |
| 3 | scheda dei pulsanti di controllo | 4 | gruppo schermo |
| 5 | ventola | 6 | base del gruppo schermo |
| 7 | dissipatore di calore | 8 | scheda senza fili |

9 modulo di memoria

10 scheda di sistema

11 batteria pulsante

Componenti della scheda di sistema

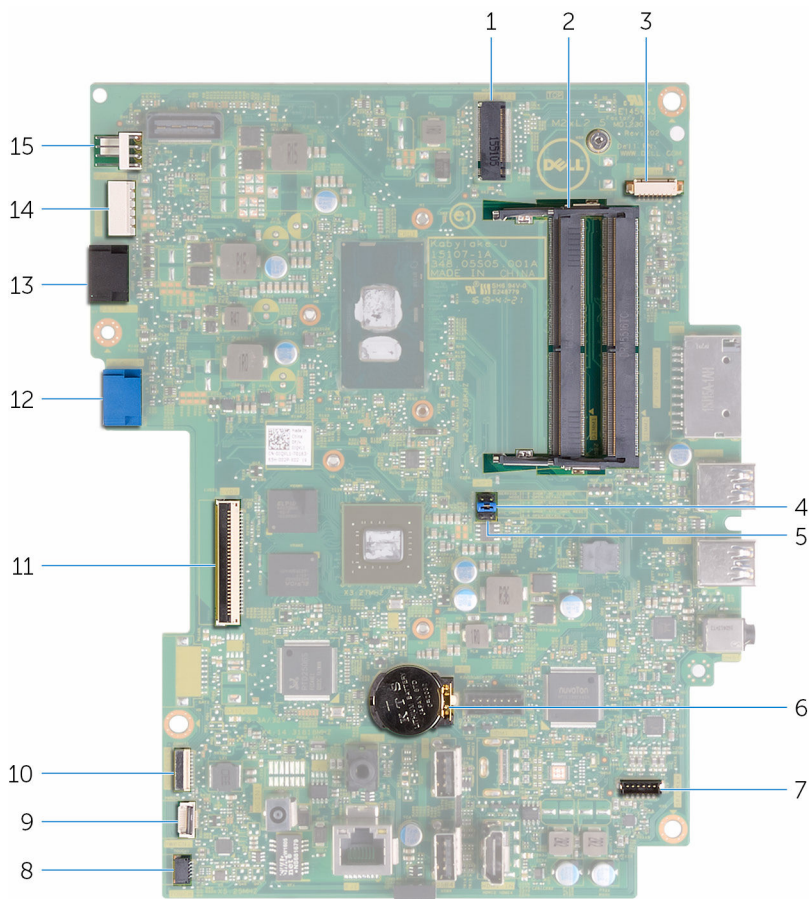

1 slot scheda per reti senza fili (NGFF_WIFI)

2 slot del modulo di memoria (2)

3 connettore del cavo della fotocamera (WEBCAM)

4 Ponticello della password (PSWD)

5 ponticello CMOS (CMCL R2)

6 batteria pulsante

7	connettore del cavo degli altoparlanti (SPEAKER)	8	connettore del cavo della scheda dello schermo a sfioramento (TOUCH)
9	connettore del cavo della scheda dei pulsanti di controllo	10	connettore del cavo di alimentazione del pannello dello schermo (PWRCN)
11	connettore del cavo dello schermo	12	connettore del cavo dati del disco rigido (SATA_HDD)
13	connettore del cavo dati dell'unità ottica (SATA_HDD)	14	connettore del cavo di alimentazione del disco rigido e dell'unità ottica (SATAP1)
15	connettore del cavo della ventola (FAN_CPU)		

Rimozione del piedistallo



AVVERTENZA: Prima di lavorare sui componenti interni del computer, leggere le informazioni sulla sicurezza fornite con il computer e seguire le procedure descritte in [Prima di effettuare interventi sul computer](#). Dopo aver completato il lavoro, seguire le istruzioni descritte in [Dopo aver effettuato interventi sul computer](#). Per maggiori informazioni sulle procedure di sicurezza consigliate, consultare l'home page sulla conformità alle normative all'indirizzo www.dell.com/regulatory_compliance.

Procedura



N.B.: Queste procedure sono applicabili solo ai computer con un piedistallo a cavalletto. Se è stato ordinato un computer con un piedistallo a colonna in dotazione, consultare la Guida introduttiva fornita con il computer o il sito Web del supporto tecnico di Dell.

- 1 Utilizzare un graffietto in plastica per staccare il coperchio del supporto dal coperchio posteriore.

- 2 Far scorrere e rimuovere il coperchio del piedistallo dal coperchio posteriore.



1 coperchio del piedistallo 2 coperchio posteriore

- 3 Chiudere il piedistallo e rimuovere le viti che lo fissano al coperchio posteriore.

- 4 Far scorrere e rimuovere il piedistallo dal coperchio posteriore.



1 viti (2)

2 sostegno

Ricollocamento del piedistallo



AVVERTENZA: Prima di lavorare sui componenti interni del computer, leggere le informazioni sulla sicurezza fornite con il computer e seguire le procedure descritte in [Prima di effettuare interventi sul computer](#). Dopo aver completato il lavoro, seguire le istruzioni descritte in [Dopo aver effettuato interventi sul computer](#). Per maggiori informazioni sulle procedure di sicurezza consigliate, consultare l'home page sulla conformità alle normative all'indirizzo www.dell.com/regulatory_compliance.

Procedura



N.B.: I contenuti del presente capitolo sono applicabili esclusivamente ai sistemi con un piedistallo a cavalletto. Per i sistemi con un piedistallo differente, consultare la Guida introduttiva rapida fornita con il computer.

- 1 Far scorrere le linguette sul supporto del piedistallo negli slot sul coperchio posteriore.
- 2 Allineare i fori delle viti sul piedistallo con i fori sul coperchio posteriore.
- 3 Ricollocare le viti che fissano il piedistallo al coperchio posteriore.
- 4 Ricollocare il coperchio del piedistallo.

Rimozione dell'unità ottica



AVVERTENZA: Prima di lavorare sui componenti interni del computer, leggere le informazioni sulla sicurezza fornite con il computer e seguire le procedure descritte in [Prima di effettuare interventi sul computer](#). Dopo aver completato il lavoro, seguire le istruzioni descritte in [Dopo aver effettuato interventi sul computer](#). Per maggiori informazioni sulle procedure di sicurezza consigliate, consultare l'home page sulla conformità alle normative all'indirizzo www.dell.com/regulatory_compliance.

Prerequisiti

Rimuovere il [pedistallo](#).

Procedura

- 1 Utilizzare un graffietto in plastica per spingere il supporto dell'unità ottica verso il basso, quindi spingerlo verso l'esterno.

- 2** Estrarre il gruppo unità ottica dal relativo alloggiamento.



1 gruppo unità ottica

2 supporto dell'unità ottica

3 graffietto in plastica

- 3** Estrarre delicatamente il frontalino dell'unità ottica e rimuoverlo dall'unità.
4 Rimuovere le viti che fissano il supporto dell'unità ottica a quest'ultima.

5 Rimuovere la staffa dell'unità ottica dall'unità ottica.

 **N.B.:** Prendere nota dell'orientamento del supporto dell'unità ottica in modo da poterlo ricollocare correttamente.

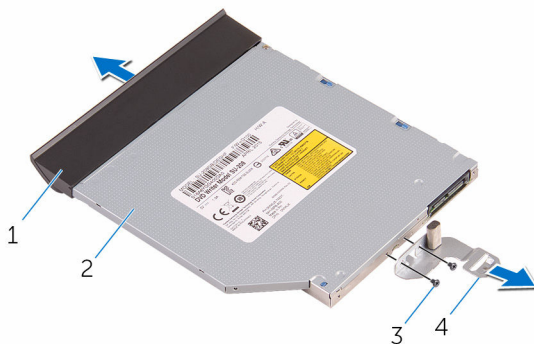

1 frontalino dell'unità ottica

2 unità ottica

3 viti (2)

4 supporto dell'unità ottica

Ricollocamento dell'unità ottica

 **AVVERTENZA:** Prima di lavorare sui componenti interni del computer, leggere le informazioni sulla sicurezza fornite con il computer e seguire le procedure descritte in [Prima di effettuare interventi sul computer](#). Dopo aver completato il lavoro, seguire le istruzioni descritte in [Dopo aver effettuato interventi sul computer](#). Per maggiori informazioni sulle procedure di sicurezza consigliate, consultare l'home page sulla conformità alle normative all'indirizzo www.dell.com/regulatory_compliance.

Procedura

- 1 Allineare i fori per le viti sul supporto dell'unità ottica a quelli sull'unità stessa.
 -  **N.B.:** È necessario allineare correttamente il supporto dell'unità ottica per essere certi che venga opportunamente fissata al computer. Per l'orientamento corretto, consultare il punto 5 in "[Rimozione dell'unità ottica](#)".
- 2 Ricollocare le viti che fissano il supporto dell'unità ottica a quest'ultima.
- 3 Allineare le linguette del frontalino dell'unità ottica agli slot sul gruppo dell'unità ottica e farlo scattare in posizione.
- 4 Far scorrere il gruppo dell'unità ottica nel relativo alloggiamento fino a farlo scattare in posizione.

Postrequisiti

Ricollocare il [pedistallo](#).

Rimozione del coperchio posteriore

 **AVVERTENZA:** Prima di lavorare sui componenti interni del computer, leggere le informazioni sulla sicurezza fornite con il computer e seguire le procedure descritte in [Prima di effettuare interventi sul computer](#). Dopo aver completato il lavoro, seguire le istruzioni descritte in [Dopo aver effettuato interventi sul computer](#). Per maggiori informazioni sulle procedure di sicurezza consigliate, consultare l'home page sulla conformità alle normative all'indirizzo www.dell.com/regulatory_compliance.

Prerequisiti

- 1 Rimuovere il [pedistallo](#).
- 2 Seguire la procedura dal punto 1 al punto 2 in "[Rimozione dell'unità ottica](#)".

Procedura

 **ATTENZIONE:** Non rimuovere il coperchio del computer, a meno che non sia necessario installare o ricollocare i componenti interni del computer.

- 1 Staccare il coperchio posteriore partendo dall'alloggiamento dell'unità ottica.

2 Estrarre il coperchio posteriore dal computer.



1 coperchio posteriore

Ricollocamento del coperchio posteriore



AVVERTENZA: Prima di lavorare sui componenti interni del computer, leggere le informazioni sulla sicurezza fornite con il computer e seguire le procedure descritte in [Prima di effettuare interventi sul computer](#). Dopo aver completato il lavoro, seguire le istruzioni descritte in [Dopo aver effettuato interventi sul computer](#). Per maggiori informazioni sulle procedure di sicurezza consigliate, consultare l'home page sulla conformità alle normative all'indirizzo www.dell.com/regulatory_compliance.

Procedura

Allineare le linguette del coperchio posteriore agli slot sulla cornice dello schermo e far scorrere il coperchio posteriore in posizione.





N.B.: Accertarsi che non vi siano cavi tra il coperchio posteriore e la cornice dello schermo.

Postrequisiti

- 1 Seguire la procedura al punto 4 in "[Ricollocamento dell'unità ottica](#)".
- 2 Ricollocare il [pedistallo](#).

Rimozione del disco rigido.

-  **AVVERTENZA:** Prima di lavorare sui componenti interni del computer, leggere le informazioni sulla sicurezza fornite con il computer e seguire le procedure descritte in [Prima di effettuare interventi sul computer](#). Dopo aver completato il lavoro, seguire le istruzioni descritte in [Dopo aver effettuato interventi sul computer](#). Per maggiori informazioni sulle procedure di sicurezza consigliate, consultare l'home page sulla conformità alle normative all'indirizzo www.dell.com/regulatory_compliance.
-  **ATTENZIONE:** I dischi rigidi sono fragili. Prestare attenzione durante la manipolazione di uno di essi.
-  **ATTENZIONE:** Per evitare la perdita di dati, non rimuovere il disco rigido quando il computer è acceso o in stato di sospensione.

Prerequisiti

- 1 Rimuovere il [pedistallo](#).
- 2 Seguire la procedura dal punto 1 al punto 2 in "[Rimozione dell'unità ottica](#)".
- 3 Rimuovere il [coperchio posteriore](#).

Procedura

- 1 Prendere nota dell'instradamento del cavo della scheda dello schermo a sfioramento e rimuoverlo dalle guide di instradamento sul supporto del disco rigido.
- 2 Scollegare il cavo del disco rigido dal disco rigido.
- 3 Rimuovere la vite che fissa il gruppo del disco rigido alla base del gruppo schermo.

- 4** Far scorrere ed estrarre il gruppo del disco rigido dalla base del gruppo dello schermo.

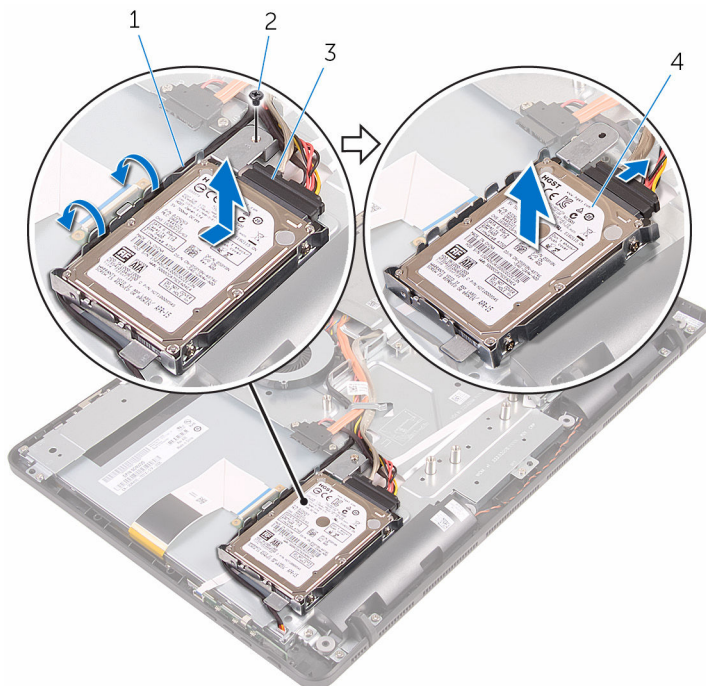

1 cavo di alimentazione del pannello dello schermo

2 vite

3 cavo del disco rigido

4 gruppo disco rigido

- 5** Rimuovere le viti che assicurano il supporto del disco rigido al disco rigido.

6 Rimuovere il disco rigido dal relativo supporto.

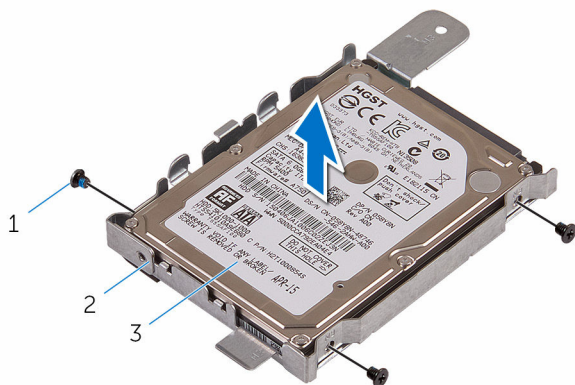



1 viti (3)

2 supporto del disco rigido

3 disco rigido

Ricollocamento del disco rigido

-  **AVVERTENZA:** Prima di lavorare sui componenti interni del computer, leggere le informazioni sulla sicurezza fornite con il computer e seguire le procedure descritte in [Prima di effettuare interventi sul computer](#). Dopo aver completato il lavoro, seguire le istruzioni descritte in [Dopo aver effettuato interventi sul computer](#). Per maggiori informazioni sulle procedure di sicurezza consigliate, consultare l'home page sulla conformità alle normative all'indirizzo www.dell.com/regulatory_compliance.
-  **ATTENZIONE:** I dischi rigidi sono fragili. Prestare attenzione durante la manipolazione di uno di essi.

Procedura

- 1 Allineare i fori delle viti sul disco rigido con i fori sul relativo supporto.
- 2 Ricollocare le viti che fissano il supporto del disco rigido al disco rigido.
- 3 Allineare le linguette sul gruppo del disco rigido con gli slot sulla base del gruppo stesso.
- 4 Far scorrere il gruppo del disco rigido verso il bordo del computer per fissarlo alla base del gruppo dello schermo.
- 5 Ricollocare la vite che fissa il gruppo del disco rigido alla base del gruppo dello schermo.
- 6 Collegare il cavo di alimentazione e il cavo dati al disco rigido.
- 7 Inserire il cavo del pannello a sfioramento nelle guide di instradamento sul supporto del disco rigido.

Postrequisiti

- 1 Ricollocare il [coperchio posteriore](#).
- 2 Seguire la procedura al punto 4 in "[Ricollocamento dell'unità ottica](#)".
- 3 Ricollocare il [piedistallo](#).

Rimozione del modulo di memoria



AVVERTENZA: Prima di lavorare sui componenti interni del computer, leggere le informazioni sulla sicurezza fornite con il computer e seguire le procedure descritte in [Prima di effettuare interventi sul computer](#). Dopo aver completato il lavoro, seguire le istruzioni descritte in [Dopo aver effettuato interventi sul computer](#). Per maggiori informazioni sulle procedure di sicurezza consigliate, consultare l'home page sulla conformità alle normative all'indirizzo www.dell.com/regulatory_compliance.

Prerequisiti

- 1 Rimuovere il [pedistallo](#).
- 2 Seguire la procedura dal punto 1 al punto 2 in "[Rimozione dell'unità ottica](#)".
- 3 Rimuovere il [coperchio posteriore](#).
- 4 Rimuovere la [protezione della scheda di sistema](#).

Procedura

- 1 Utilizzare la punta delle dita per allargare i fermagli di fissaggio su ciascuna estremità dello slot del modulo di memoria, fino a farlo uscire.

2 Far scorrere e rimuovere il modulo di memoria dal relativo slot.

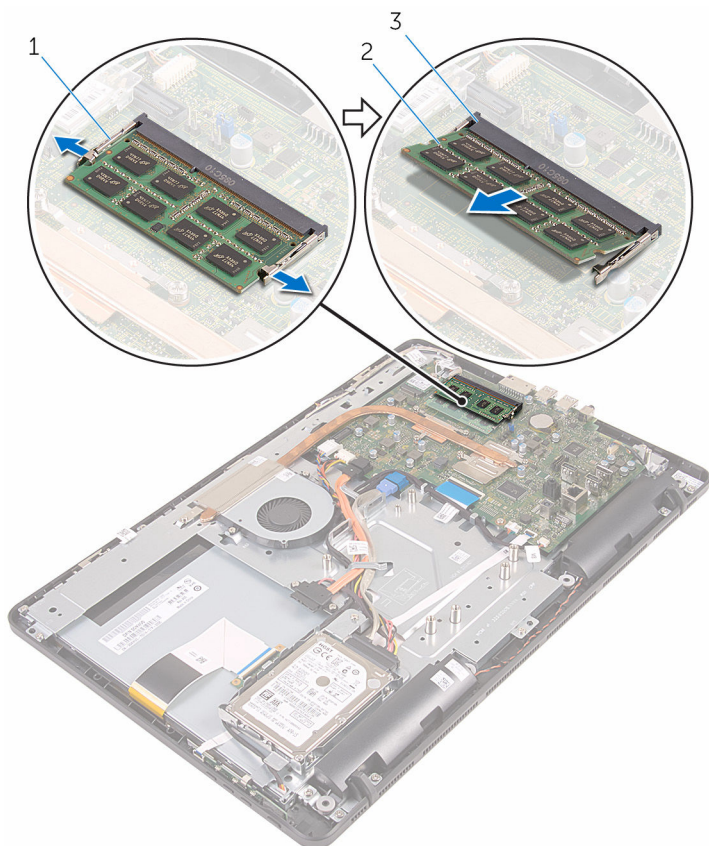

1 fermagli di fissaggio (2)

2 modulo di memoria

3 slot del modulo di memoria

Ricollocamento del modulo di memoria



AVVERTENZA: Prima di lavorare sui componenti interni del computer, leggere le informazioni sulla sicurezza fornite con il computer e seguire le procedure descritte in [Prima di effettuare interventi sul computer](#). Dopo aver completato il lavoro, seguire le istruzioni descritte in [Dopo aver effettuato interventi sul computer](#). Per maggiori informazioni sulle procedure di sicurezza consigliate, consultare l'home page sulla conformità alle normative all'indirizzo www.dell.com/regulatory_compliance.

Procedura

- 1 Allineare la tacca sul modulo di memoria con la linguetta sul relativo slot.

- 2 Far scorrere il modulo di memoria stabilmente all'interno dello slot da un'angolo e premerlo verso il basso finché non scatta in posizione.

 **N.B.:** Se non si sente lo scatto, rimuovere il modulo di memoria e reinstallarlo.

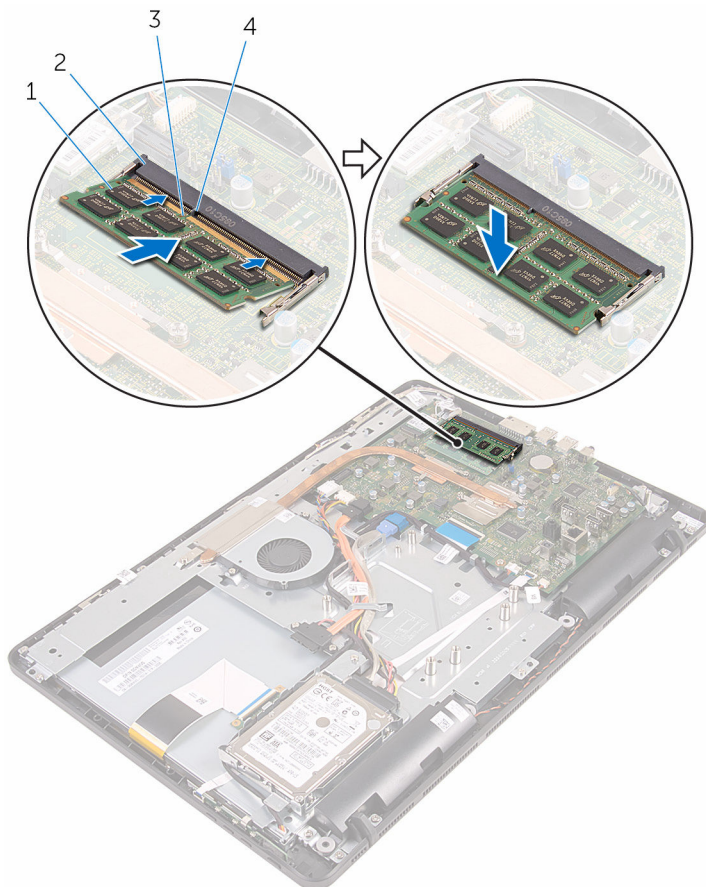

1 modulo di memoria

2 slot del modulo di memoria

3 tacca

4 linguetta

Postrequisiti

- 1 Ricollocare la [protezione della scheda di sistema](#).

- 2 Ricollocare il [coperchio posteriore](#).
- 3 Seguire la procedura al punto 4 in "[Ricollocamento dell'unità ottica](#)".
- 4 Ricollocare il [pedistallo](#).

Rimozione della scheda per reti senza fili



AVVERTENZA: Prima di lavorare sui componenti interni del computer, leggere le informazioni sulla sicurezza fornite con il computer e seguire le procedure descritte in [Prima di effettuare interventi sul computer](#). Dopo aver completato il lavoro, seguire le istruzioni descritte in [Dopo aver effettuato interventi sul computer](#). Per maggiori informazioni sulle procedure di sicurezza consigliate, consultare l'home page sulla conformità alle normative all'indirizzo www.dell.com/regulatory_compliance.

Prerequisiti

- 1 Rimuovere il [pedistallo](#).
- 2 Seguire la procedura dal punto 1 al punto 2 in "[Rimozione dell'unità ottica](#)".
- 3 Rimuovere il [coperchio posteriore](#).
- 4 Rimuovere la [protezione della scheda di sistema](#).

Procedura

- 1 Rimuovere la vite che fissa la staffa della scheda senza fili alla scheda stessa e alla scheda di sistema.
- 2 Rimuovere la staffa della scheda per reti senza fili e scollegare i cavi dell'antenna dalla scheda per reti senza fili.

3 Far scorrere la scheda senza fili dal relativo slot.

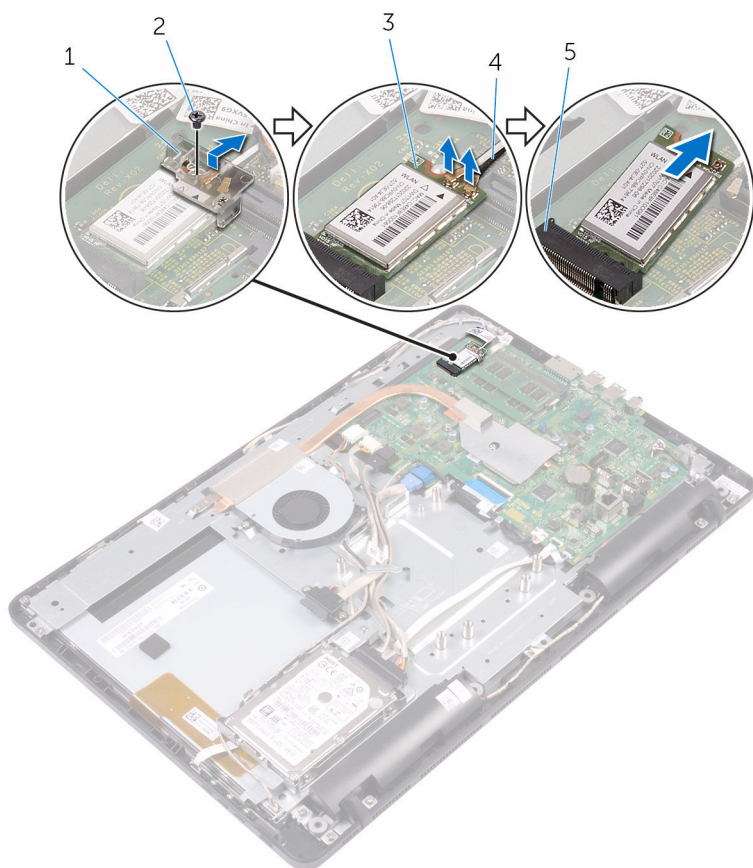

1 staffa della scheda senza fili

2 vite

3 scheda senza fili

4 cavi dell'antenna

5 slot della scheda senza fili

Ricollocamento della scheda per reti senza fili.



AVVERTENZA: Prima di lavorare sui componenti interni del computer, leggere le informazioni sulla sicurezza fornite con il computer e seguire le procedure descritte in [Prima di effettuare interventi sul computer](#). Dopo aver completato il lavoro, seguire le istruzioni descritte in [Dopo aver effettuato interventi sul computer](#). Per maggiori informazioni sulle procedure di sicurezza consigliate, consultare l'home page sulla conformità alle normative all'indirizzo www.dell.com/regulatory_compliance.

Procedura

- 1 Allineare la tacca presente sulla scheda senza fili con la linguetta sullo slot della scheda stessa.
- 2 Inserire la scheda senza fili nel relativo slot.

3 Collegare i cavi dell'antenna alla scheda senza fili.

La seguente tabella fornisce la combinazione di colori dei cavi dell'antenna per la scheda senza fili supportata dal computer:

Connettori sulla scheda senza fili	Colore del cavo dell'antenna
Principale (triangolo bianco)	Bianco
Ausiliario (triangolo nero)	Nero

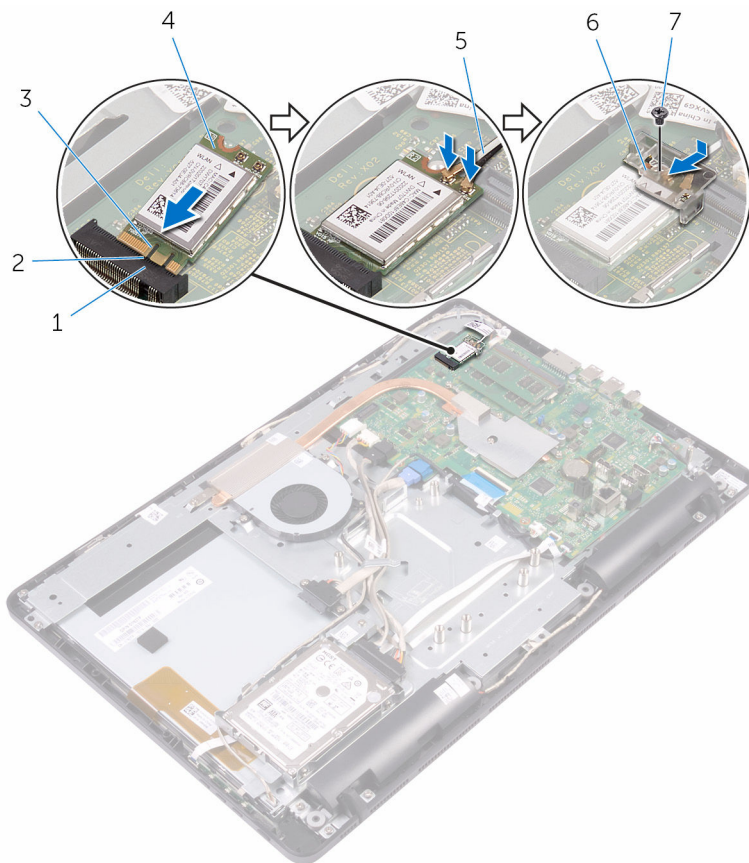

- | | |
|--------------------------------|----------------------------------|
| 1 slot della scheda senza fili | 2 linguetta |
| 3 tacca | 4 scheda senza fili |
| 5 cavi dell'antenna | 6 staffa della scheda senza fili |
| 7 vite | |

- 4 Allineare il foro della vite sulla staffa della scheda senza fili a quello sulla scheda senza fili e sulla scheda di sistema.
- 5 Ricollocare la vite che fissa la staffa alla relativa scheda senza fili e alla scheda di sistema.

Postrequisiti

- 1 Ricollocare la [protezione della scheda di sistema](#).
- 2 Ricollocare il [coperchio posteriore](#).
- 3 Seguire la procedura al punto 4 in "[Ricollocamento dell'unità ottica](#)".
- 4 Ricollocare il [piedistallo](#).

Rimozione della scheda dei pulsanti di controllo



AVVERTENZA: Prima di lavorare sui componenti interni del computer, leggere le informazioni sulla sicurezza fornite con il computer e seguire le procedure descritte in [Prima di effettuare interventi sul computer](#). Dopo aver completato il lavoro, seguire le istruzioni descritte in [Dopo aver effettuato interventi sul computer](#). Per maggiori informazioni sulle procedure di sicurezza consigliate, consultare l'home page sulla conformità alle normative all'indirizzo www.dell.com/regulatory_compliance.

Prerequisiti

- 1 Rimuovere il [pedistallo](#).
- 2 Seguire la procedura dal punto 1 al punto 2 in "[Rimozione dell'unità ottica](#)".
- 3 Rimuovere il [coperchio posteriore](#).

Procedura

- 1 Utilizzare la punta delle dita per fare pressione sui fermagli di fissaggio sullo slot della scheda dei pulsanti di controllo ed estrarre la scheda dalla cornice dello schermo.

- 2 Sollevare il dispositivo di chiusura e scollegare il cavo della scheda dei pulsanti di controllo dalla scheda stessa.

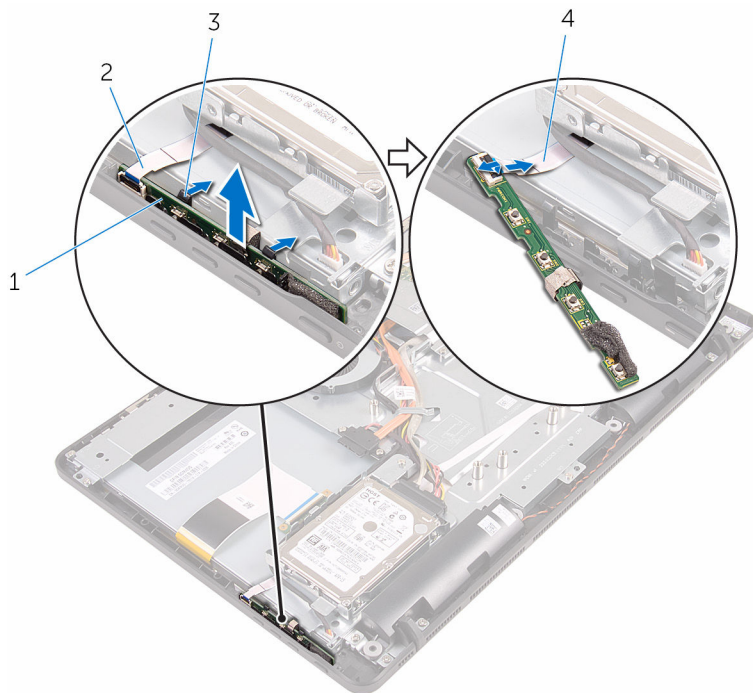

1 scheda dei pulsanti di controllo

3 fermagli di fissaggio (2)

2 cornice dello schermo

4 cavo della scheda dei pulsanti di controllo

Ricollocamento della scheda di controllo dei pulsanti



AVVERTENZA: Prima di lavorare sui componenti interni del computer, leggere le informazioni sulla sicurezza fornite con il computer e seguire le procedure descritte in [Prima di effettuare interventi sul computer](#). Dopo aver completato il lavoro, seguire le istruzioni descritte in [Dopo aver effettuato interventi sul computer](#). Per maggiori informazioni sulle procedure di sicurezza consigliate, consultare l'home page sulla conformità alle normative all'indirizzo www.dell.com/regulatory_compliance.

Procedura

- 1 Far scorrere il cavo della scheda dei pulsanti di controllo nel connettore sulla scheda e premere il dispositivo di chiusura per fissare il cavo.
- 2 Far scorrere la scheda dei pulsanti di controllo nello slot sulla cornice dello schermo fino a quando i fermagli di fissaggio si bloccano in posizione.

Postrequisiti

- 1 Ricollocare il [coperchio posteriore](#).
- 2 Seguire la procedura al punto 4 in "[Ricollocamento dell'unità ottica](#)".
- 3 Ricollocare il [pedistallo](#).

Rimozione del microfono



AVVERTENZA: Prima di lavorare sui componenti interni del computer, leggere le informazioni sulla sicurezza fornite con il computer e seguire le procedure descritte in [Prima di effettuare interventi sul computer](#). Dopo aver completato il lavoro, seguire le istruzioni descritte in [Dopo aver effettuato interventi sul computer](#). Per maggiori informazioni sulle procedure di sicurezza consigliate, consultare l'home page sulla conformità alle normative all'indirizzo www.dell.com/regulatory_compliance.

Prerequisiti



N.B.: Questi passaggi sono applicabili esclusivamente ai modelli con schermo a sfioramento. Per gli altri modelli, il microfono è integrato nel gruppo della fotocamera.

- 1 Rimuovere il [pedistallo](#).
- 2 Seguire la procedura dal punto 1 al punto 2 in "[Rimozione dell'unità ottica](#)".
- 3 Rimuovere il [coperchio posteriore](#).

Procedura

- 1 Estrarre il modulo del microfono dalla base del gruppo dello schermo.

2 Scollegare il cavo del microfono dal relativo modulo.

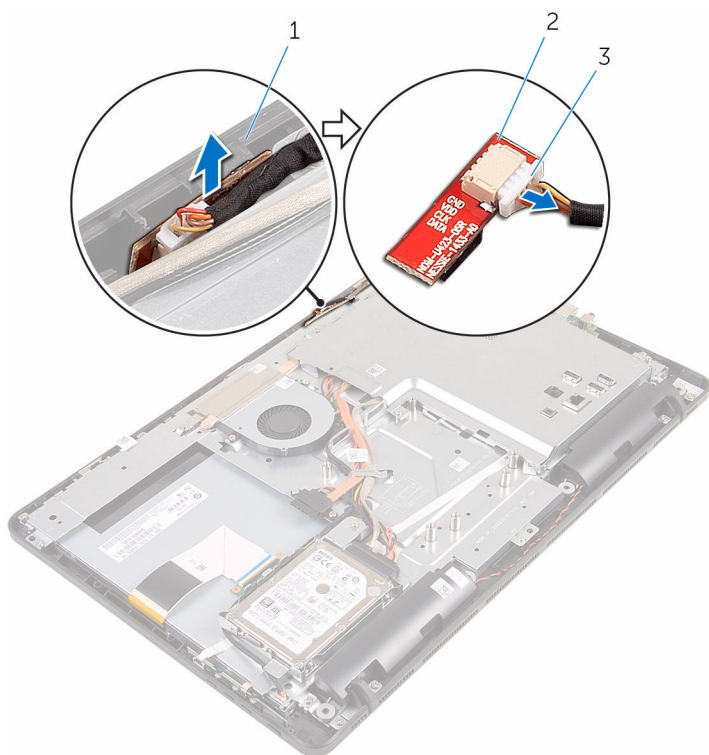

- 1 base del gruppo dello schermo
- 3 cavo del microfono

- 2 modulo del microfono

Ricollocamento del microfono



AVVERTENZA: Prima di lavorare sui componenti interni del computer, leggere le informazioni sulla sicurezza fornite con il computer e seguire le procedure descritte in [Prima di effettuare interventi sul computer](#). Dopo aver completato il lavoro, seguire le istruzioni descritte in [Dopo aver effettuato interventi sul computer](#). Per maggiori informazioni sulle procedure di sicurezza consigliate, consultare l'home page sulla conformità alle normative all'indirizzo www.dell.com/regulatory_compliance.

Procedura

- 1 Collegare il cavo del microfono al relativo modulo.
- 2 Far scorrere il modulo del microfono nello slot sulla base del gruppo dello schermo.

Postrequisiti

- 1 Ricollocare il [coperchio posteriore](#).
- 2 Seguire la procedura al punto 4 in "[Ricollocamento dell'unità ottica](#)".
- 3 Ricollocare il [piedistallo](#).

Rimozione della protezione della scheda di sistema



AVVERTENZA: Prima di lavorare sui componenti interni del computer, leggere le informazioni sulla sicurezza fornite con il computer e seguire le procedure descritte in [Prima di effettuare interventi sul computer](#). Dopo aver completato il lavoro, seguire le istruzioni descritte in [Dopo aver effettuato interventi sul computer](#). Per maggiori informazioni sulle procedure di sicurezza consigliate, consultare l'home page sulla conformità alle normative all'indirizzo www.dell.com/regulatory_compliance.

Prerequisiti

- 1 Rimuovere il [pedistallo](#).
- 2 Seguire la procedura dal punto 1 al punto 2 in "[Rimozione dell'unità ottica](#)".
- 3 Rimuovere il [coperchio posteriore](#).

Procedura

- 1 Rimuovere le viti che fissano la protezione della scheda di sistema alla base del gruppo dello schermo.

- 2 Estrarre la protezione della scheda di sistema dalla base del gruppo dello schermo.

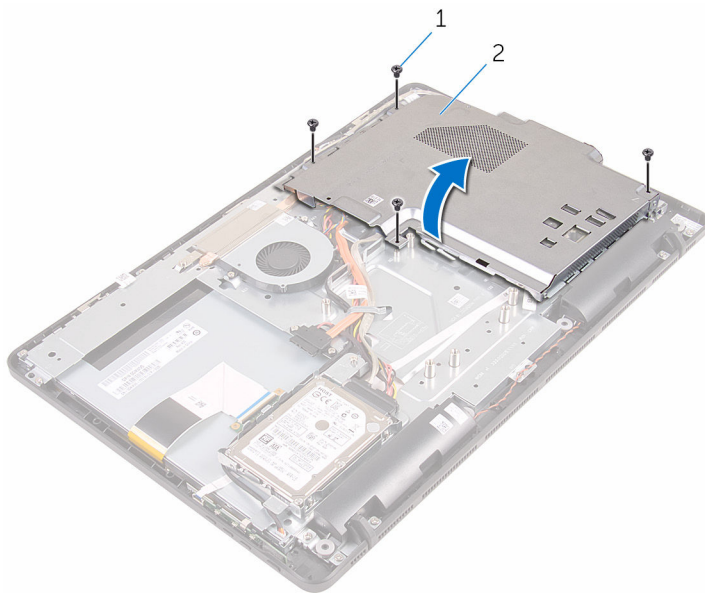

1 viti (4)

2 protezione della scheda di sistema

Ricollocamento della protezione della scheda di sistema.



AVVERTENZA: Prima di lavorare sui componenti interni del computer, leggere le informazioni sulla sicurezza fornite con il computer e seguire le procedure descritte in [Prima di effettuare interventi sul computer](#). Dopo aver completato il lavoro, seguire le istruzioni descritte in [Dopo aver effettuato interventi sul computer](#). Per maggiori informazioni sulle procedure di sicurezza consigliate, consultare l'home page sulla conformità alle normative all'indirizzo www.dell.com/regulatory_compliance.

Procedura

- 1 Allineare gli slot sulla protezione della scheda di sistema con le porte sulla scheda stessa e posizionare la protezione sulla base del gruppo dello schermo.
- 2 Allineare i fori delle viti sulla protezione della scheda di sistema con i fori sulla base del gruppo dello schermo.
- 3 Ricollocare le viti che fissano la protezione della scheda di sistema alla base del gruppo dello schermo.

Postrequisiti

- 1 Ricollocare il [coperchio posteriore](#).
- 2 Seguire la procedura al punto 4 in "[Ricollocamento dell'unità ottica](#)".
- 3 Ricollocare il [piedistallo](#).

Rimozione della fotocamera



AVVERTENZA: Prima di lavorare sui componenti interni del computer, leggere le informazioni sulla sicurezza fornite con il computer e seguire le procedure descritte in [Prima di effettuare interventi sul computer](#). Dopo aver completato il lavoro, seguire le istruzioni descritte in [Dopo aver effettuato interventi sul computer](#). Per maggiori informazioni sulle procedure di sicurezza consigliate, consultare l'home page sulla conformità alle normative all'indirizzo www.dell.com/regulatory_compliance.

Prerequisiti



N.B.: I contenuti del presente capitolo sono applicabili esclusivamente ai sistemi con uno schermo a sfioramento. Per gli altri sistemi, i microfoni saranno integrati sul gruppo della fotocamera.

- 1 Rimuovere il [pedistallo](#).
- 2 Seguire la procedura dal punto 1 al punto 2 in "[Rimozione dell'unità ottica](#)".
- 3 Rimuovere il [coperchio posteriore](#).
- 4 Rimuovere la [protezione della scheda di sistema](#).

Procedura

- 1 Scollegare il cavo del microfono e della fotocamera dalla scheda di sistema.
- 2 Prendere nota dell'instradamento del cavo della fotocamera e rimuoverlo dalle guide di instradamento e dalla linguetta sulla base del gruppo dello schermo.
- 3 Prendere nota dell'instradamento del cavo dell'antenna e rimuoverlo dalla linguetta sulla base del gruppo dello schermo.

- 4** Rimuovere il cavo della fotocamera dalla linguetta sul retro dell'intelaiatura della fotocamera.

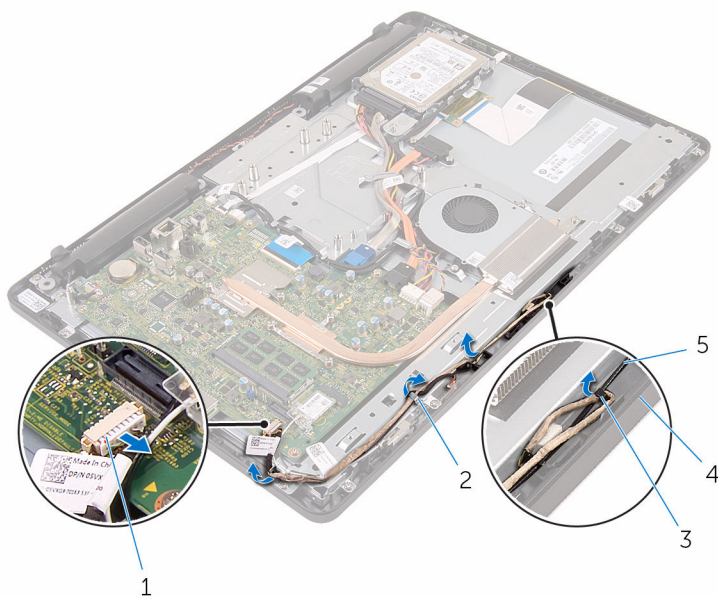

- | | | | |
|---|---------------------------------------|---|-------------------------------|
| 1 | cavo del microfono e della fotocamera | 2 | guide di instradamento |
| 3 | linguetta | 4 | base del gruppo dello schermo |
| 5 | cavo dell'antenna | | |

- 5** Utilizzare la punta delle dita per fare pressione sul fermaglio di fissaggio, quindi capovolgere la fotocamera.
- 6** Scollegare il cavo della videocamera dalla videocamera.

- 7 Sbloccare l'intelaiatura della fotocamera dalla linguetta sulla base del gruppo dello schermo ed estrarla.

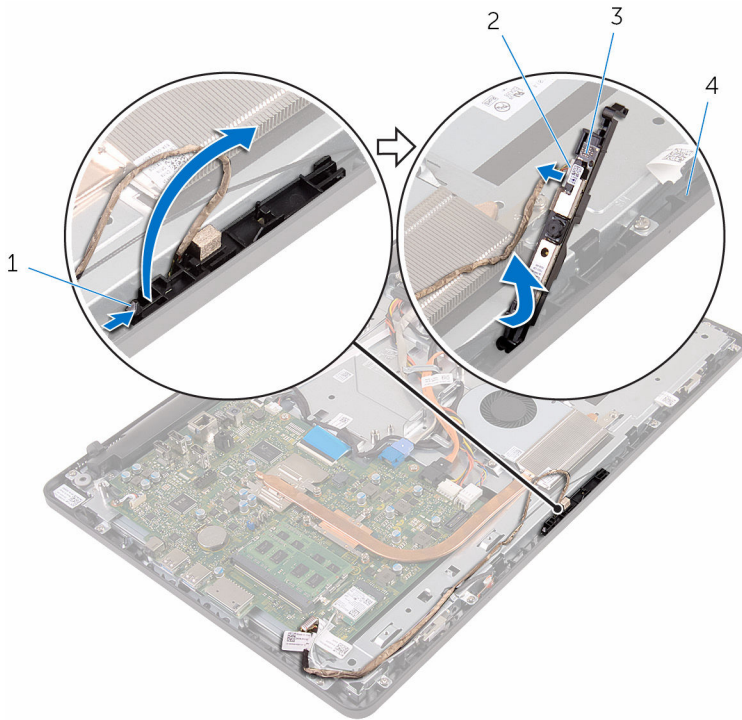

- 1 fermaglio di fissaggio
3 intelaiatura della fotocamera

- 2 cavo della videocamera
4 base del gruppo dello schermo

8 Rimuovere la fotocamera dall'intelaiatura.

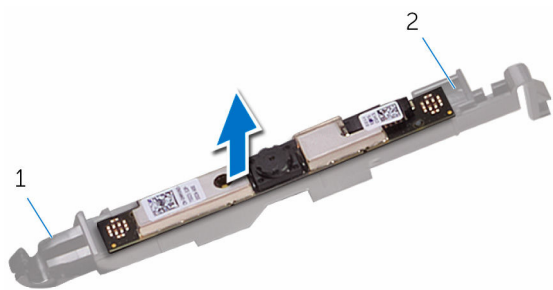

1 linguetta

2 intelaiatura della
fotocamera

Ricollocamento della fotocamera



AVVERTENZA: Prima di lavorare sui componenti interni del computer, leggere le informazioni sulla sicurezza fornite con il computer e seguire le procedure descritte in [Prima di effettuare interventi sul computer](#). Dopo aver completato il lavoro, seguire le istruzioni descritte in [Dopo aver effettuato interventi sul computer](#). Per maggiori informazioni sulle procedure di sicurezza consigliate, consultare l'home page sulla conformità alle normative all'indirizzo www.dell.com/regulatory_compliance.



Procedura

- 1 Far aderire la fotocamera alla relativa intelaiatura.
- 2 Collegare il cavo della fotocamera al modulo fotocamera.
- 3 Premere l'intelaiatura della fotocamera verso il basso nello slot sulla cornice dello schermo finché non scatta in posizione.
- 4 Instradare il cavo della fotocamera e il cavo dell'antenna attraverso le guide di instradamento sulla base del gruppo dello schermo.
- 5 Collegare il cavo del microfono e della fotocamera alla scheda di sistema.

Postrequisiti

- 1 Ricollocare la [protezione della scheda di sistema](#).
- 2 Ricollocare il [coperchio posteriore](#).
- 3 Seguire la procedura al punto 4 in "[Ricollocamento dell'unità ottica](#)".
- 4 Ricollocare il [pedistallo](#).

Rimozione della batteria pulsante

-  **AVVERTENZA:** Prima di lavorare sui componenti interni del computer, leggere le informazioni sulla sicurezza fornite con il computer e seguire le procedure descritte in [Prima di effettuare interventi sul computer](#). Dopo aver completato il lavoro, seguire le istruzioni descritte in [Dopo aver effettuato interventi sul computer](#). Per maggiori informazioni sulle procedure di sicurezza consigliate, consultare l'home page sulla conformità alle normative all'indirizzo www.dell.com/regulatory_compliance.
-  **ATTENZIONE:** La rimozione della batteria pulsante reimposta le impostazioni del programma di configurazione del BIOS a quelle predefinite. Si consiglia di prendere nota delle impostazioni del programma di configurazione del BIOS prima di rimuovere la batteria pulsante.

Prerequisiti

- 1 Rimuovere il [pedistallo](#).
- 2 Seguire la procedura dal punto 1 al punto 2 in "[Rimozione dell'unità ottica](#)".
- 3 Rimuovere il [coperchio posteriore](#).
- 4 Rimuovere la [protezione della scheda di sistema](#).

Procedura

Utilizzare un graffietto di plastica per sollevare con delicatezza la batteria pulsante dallo zoccolo della batteria sulla scheda di sistema.

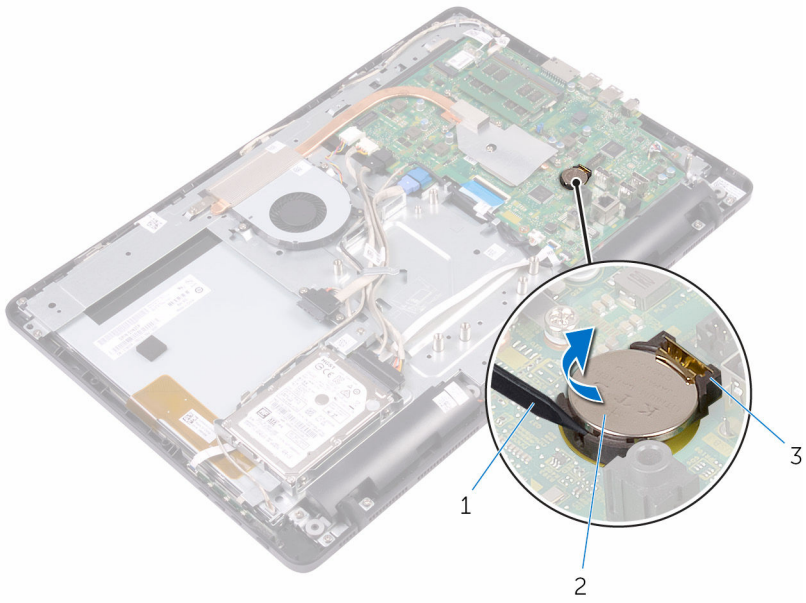

- 1 graffietto in plastica
- 3 zoccolo della batteria

- 2 batteria pulsante

Ricollocamento della batteria pulsante.



AVVERTENZA: Prima di lavorare sui componenti interni del computer, leggere le informazioni sulla sicurezza fornite con il computer e seguire le procedure descritte in [Prima di effettuare interventi sul computer](#). Dopo aver completato il lavoro, seguire le istruzioni descritte in [Dopo aver effettuato interventi sul computer](#). Per maggiori informazioni sulle procedure di sicurezza consigliate, consultare l'home page sulla conformità alle normative all'indirizzo www.dell.com/regulatory_compliance.

Procedura

Con il lato positivo rivolto verso l'alto, inserire la batteria pulsante nello zoccolo della batteria e spingerla in posizione.

Postrequisiti

- 1 Ricollocare la [protezione della scheda di sistema](#).
- 2 Ricollocare il [coperchio posteriore](#).
- 3 Seguire la procedura al punto 4 in "[Ricollocamento dell'unità ottica](#)".
- 4 Ricollocare il [pedistallo](#).

Rimozione della ventola



AVVERTENZA: Prima di lavorare sui componenti interni del computer, leggere le informazioni sulla sicurezza fornite con il computer e seguire le procedure descritte in [Prima di effettuare interventi sul computer](#). Dopo aver completato il lavoro, seguire le istruzioni descritte in [Dopo aver effettuato interventi sul computer](#). Per maggiori informazioni sulle procedure di sicurezza consigliate, consultare l'home page sulla conformità alle normative all'indirizzo www.dell.com/regulatory_compliance.

Prerequisiti

- 1 Rimuovere il [pedistallo](#).
- 2 Seguire la procedura dal punto 1 al punto 2 in "[Rimozione dell'unità ottica](#)".
- 3 Rimuovere il [coperchio posteriore](#).
- 4 Rimuovere la [protezione della scheda di sistema](#).

Procedura

- 1 Scollegare il cavo della ventola dalla scheda di sistema.
- 2 Rimuovere le viti che fissano la ventola alla base del gruppo schermo.

3 Sollevare e far scorrere la ventola da sotto il dissipatore di calore.

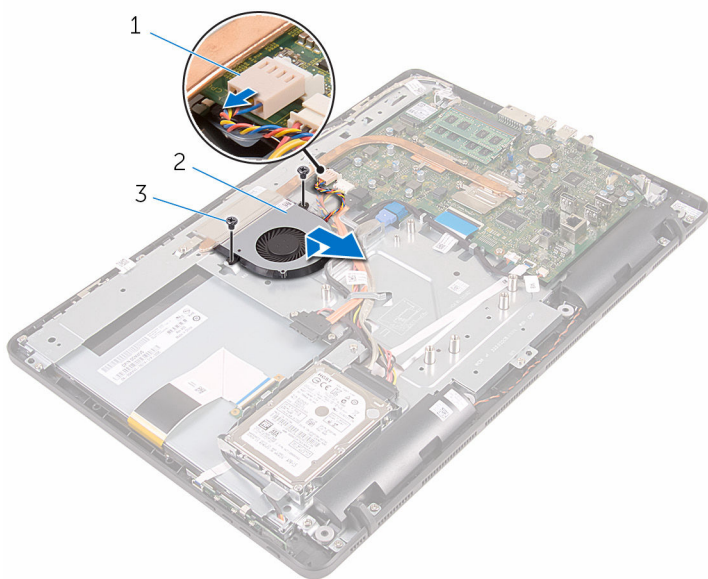

1 cavo della ventola

2 ventola

3 viti (2)

Ricollocamento della ventola



AVVERTENZA: Prima di lavorare sui componenti interni del computer, leggere le informazioni sulla sicurezza fornite con il computer e seguire le procedure descritte in [Prima di effettuare interventi sul computer](#). Dopo aver completato il lavoro, seguire le istruzioni descritte in [Dopo aver effettuato interventi sul computer](#). Per maggiori informazioni sulle procedure di sicurezza consigliate, consultare l'home page sulla conformità alle normative all'indirizzo www.dell.com/regulatory_compliance.



Procedura

- 1 Far scorrere la ventola sotto il dissipatore di calore e collocarla sulla base del gruppo dello schermo.
- 2 Allineare i fori delle viti sulla ventola con quelli sulla base del gruppo dello schermo.
- 3 Ricollocare le viti che fissano la ventola alla base del gruppo dello schermo.
- 4 Collegare il cavo della ventola alla scheda di sistema.

Postrequisiti

- 1 Ricollocare la [protezione della scheda di sistema](#).
- 2 Ricollocare il [coperchio posteriore](#).
- 3 Seguire la procedura al punto 4 in "[Ricollocamento dell'unità ottica](#)".
- 4 Ricollocare il [pedistallo](#).

Rimozione del dissipatore di calore

-  **AVVERTENZA:** Prima di lavorare sui componenti interni del computer, leggere le informazioni sulla sicurezza fornite con il computer e seguire le procedure descritte in [Prima di effettuare interventi sul computer](#). Dopo aver completato il lavoro, seguire le istruzioni descritte in [Dopo aver effettuato interventi sul computer](#). Per maggiori informazioni sulle procedure di sicurezza consigliate, consultare l'home page sulla conformità alle normative all'indirizzo www.dell.com/regulatory_compliance.
-  **AVVERTENZA:** Il dissipatore di calore può diventare molto caldo durante il normale funzionamento. Lasciare trascorrere un tempo sufficiente affinché quest'ultimo possa raffreddarsi prima di toccarlo.
-  **ATTENZIONE:** Per garantire il massimo raffreddamento del processore, non toccare le zone di trasferimento termico sul dissipatore di calore. Il sebo della pelle può ridurre la capacità di trasferimento di calore della pasta termoconduttiva.

Prerequisiti

- 1 Rimuovere il [pedistallo](#).
- 2 Seguire la procedura dal punto 1 al punto 2 in "[Rimozione dell'unità ottica](#)".
- 3 Rimuovere il [coperchio posteriore](#).
- 4 Rimuovere la [protezione della scheda di sistema](#).

Procedura

- 1 Allentare le viti di fissaggio che fissano il dissipatore di calore alla scheda di sistema rispettando la sequenza indicata sul dissipatore.
- 2 Rimuovere la vite che fissa il dissipatore di calore alla base del gruppo schermo.

3 Sollevare il dissipatore di calore dalla scheda di sistema.

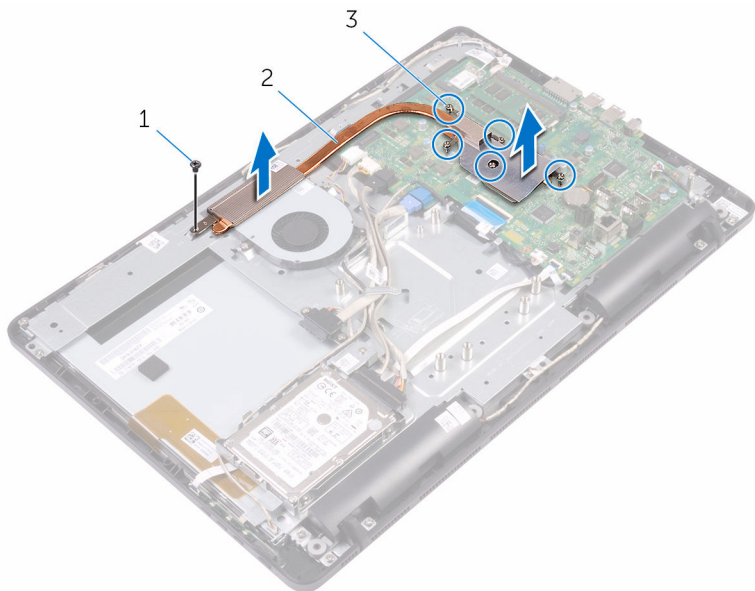



1 vite

2 dissipatore di calore

3 viti di fissaggio (5)

Ricollocamento del dissipatore di calore

 **AVVERTENZA:** Prima di lavorare sui componenti interni del computer, leggere le informazioni sulla sicurezza fornite con il computer e seguire le procedure descritte in [Prima di effettuare interventi sul computer](#). Dopo aver completato il lavoro, seguire le istruzioni descritte in [Dopo aver effettuato interventi sul computer](#). Per maggiori informazioni sulle procedure di sicurezza consigliate, consultare l'home page sulla conformità alle normative all'indirizzo www.dell.com/regulatory_compliance.

 **ATTENZIONE:** L'allineamento non corretto del dissipatore di calore può provocare danni alla scheda di sistema e al processore.

 **N.B.:** La pasta termoconduttiva originale può essere riutilizzata se la scheda di sistema e il dissipatore originale vengono reinstallati insieme. Nel caso in cui questi vengano sostituiti, utilizzare il cuscinetto termico fornito nel kit per assicurarsi che sia presente conduttività termica.

Procedura

- 1 Allineare le viti di fissaggio sul dissipatore di calore con i fori delle viti sulla scheda di sistema.
- 2 Nell'ordine sequenziale (indicato sul dissipatore di calore), serrare le viti di fissaggio che fissano il dissipatore di calore alla scheda di sistema.
- 3 Ricollocare la vite che fissa il dissipatore di calore alla base del gruppo dello schermo.

Postrequisiti

- 1 Ricollocare la [protezione della scheda di sistema](#).
- 2 Ricollocare il [coperchio posteriore](#).
- 3 Seguire la procedura al punto 4 in "[Ricollocamento dell'unità ottica](#)".
- 4 Ricollocare il [pedistallo](#).

Rimozione degli altoparlanti



AVVERTENZA: Prima di lavorare sui componenti interni del computer, leggere le informazioni sulla sicurezza fornite con il computer e seguire le procedure descritte in [Prima di effettuare interventi sul computer](#). Dopo aver completato il lavoro, seguire le istruzioni descritte in [Dopo aver effettuato interventi sul computer](#). Per maggiori informazioni sulle procedure di sicurezza consigliate, consultare l'home page sulla conformità alle normative all'indirizzo www.dell.com/regulatory_compliance.

Prerequisiti

- 1 Rimuovere il [pedistallo](#).
- 2 Seguire la procedura dal punto 1 al punto 2 in "[Rimozione dell'unità ottica](#)".
- 3 Rimuovere il [coperchio posteriore](#).
- 4 Rimuovere la [protezione della scheda di sistema](#).

Procedura

- 1 Scollegare il cavo degli altoparlanti dalla scheda di sistema.
- 2 Prendere nota dell'instradamento del cavo dell'altoparlante e della posizione dei gommini antivibranti sulla cornice del computer.

3 Estrarre gli altoparlanti e il relativo cavo dalla cornice dello schermo.

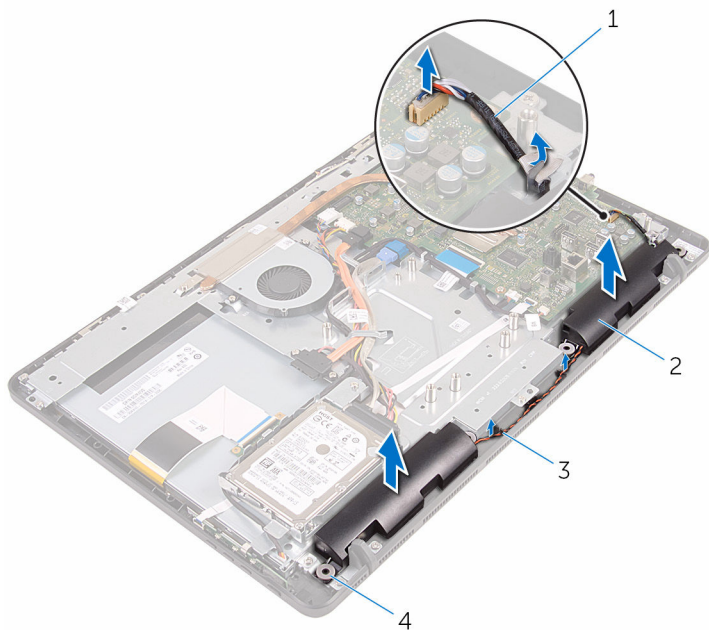

1 Cavo dell'altoparlante

2 altoparlanti (2)

3 guide di instradamento

4 Gommmini antivibranti (4)

Ricollocamento degli altoparlanti

 **AVVERTENZA:** Prima di lavorare sui componenti interni del computer, leggere le informazioni sulla sicurezza fornite con il computer e seguire le procedure descritte in [Prima di effettuare interventi sul computer](#). Dopo aver completato il lavoro, seguire le istruzioni descritte in [Dopo aver effettuato interventi sul computer](#). Per maggiori informazioni sulle procedure di sicurezza consigliate, consultare l'home page sulla conformità alle normative all'indirizzo www.dell.com/regulatory_compliance.

Procedura

- 1 Utilizzare i supporti di allineamento e i gommini antivibranti sulla cornice dello schermo per posizionarvi gli altoparlanti.
- 2 Instradare il cavo dell'altoparlante attraverso le guide di instradamento sulla cornice dello schermo e sulla base del pannello dello schermo.
- 3 Collegare il cavo degli altoparlanti alla scheda di sistema.

Postrequisiti

- 1 Ricollocare la [protezione della scheda di sistema](#).
- 2 Ricollocare il [coperchio posteriore](#).
- 3 Seguire la procedura al punto 4 in "[Ricollocamento dell'unità ottica](#)".
- 4 Ricollocare il [piedistallo](#).

Rimozione della scheda di sistema

 **AVVERTENZA:** Prima di lavorare sui componenti interni del computer, leggere le informazioni sulla sicurezza fornite con il computer e seguire le procedure descritte in [Prima di effettuare interventi sul computer](#). Dopo aver completato il lavoro, seguire le istruzioni descritte in [Dopo aver effettuato interventi sul computer](#). Per maggiori informazioni sulle procedure di sicurezza consigliate, consultare l'home page sulla conformità alle normative all'indirizzo www.dell.com/regulatory_compliance.

 **N.B.:** Il Numero di servizio del computer si trova nella scheda di sistema. È necessario immettere il Numero di servizio nel programma di configurazione del BIOS dopo aver ricollocato la scheda di sistema.

 **N.B.:** La ricollocazione della scheda di sistema determina la rimozione delle eventuali modifiche apportate al BIOS utilizzando il relativo programma di installazione. È necessario apportare nuovamente le modifiche desiderate dopo aver ricollocato la scheda di sistema.

 **N.B.:** Prima di scollegare i cavi dalla scheda di sistema, prendere nota dell'ubicazione dei connettori, così da poterli ricollegare correttamente dopo aver ricollocato la scheda di sistema.

Prerequisiti

- 1 Rimuovere il [pedistallo](#).
- 2 Seguire la procedura dal punto 1 al punto 2 in "[Rimozione dell'unità ottica](#)".
- 3 Rimuovere il [coperchio posteriore](#).
- 4 Rimuovere la [protezione della scheda di sistema](#).
- 5 Rimuovere il [dissipatore di calore](#).
- 6 Rimuovere il [modulo di memoria](#).
- 7 Rimuovere la [scheda per reti senza fili](#).

Procedura

- 1 Scollegare il cavo della ventola, il cavo di alimentazione del disco rigido e dell'unità ottica, il cavo dati dell'unità ottica, il cavo dati del disco rigido, il cavo del microfono e della fotocamera, il cavo degli altoparlanti, il cavo di alimentazione del pannello dello schermo e il cavo del pannello a sfioramento dalla scheda di sistema.

- 2 Sollevare i dispositivi di chiusura e scollegare il cavo della scheda dei pulsanti di controllo e il cavo dello schermo dalla scheda di sistema.

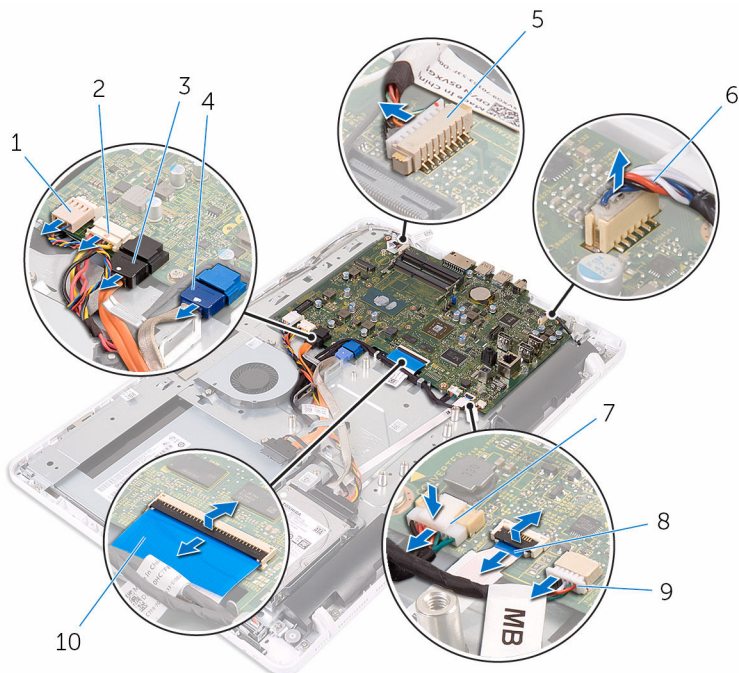

- | | | | |
|---|--|----|--|
| 1 | cavo della ventola | 2 | cavo di alimentazione del disco rigido e dell'unità ottica |
| 3 | cavo dati dell'unità ottica | 4 | cavo dati del disco rigido |
| 5 | cavo del microfono e della fotocamera | 6 | Cavo dell'altoparlante |
| 7 | cavo di alimentazione del pannello dello schermo | 8 | cavo della scheda dei pulsanti di controllo |
| 9 | cavo del pannello a sfioramento | 10 | cavo dello schermo |

 **N.B.:** Il cavo del pannello a sfioramento non è disponibile sui sistemi con schermo non a sfioramento.

- 3 Rimuovere le viti che fissano la scheda di sistema alla base del gruppo dello schermo.

- 4 Estrarre la scheda di sistema dalla base del gruppo dello schermo.

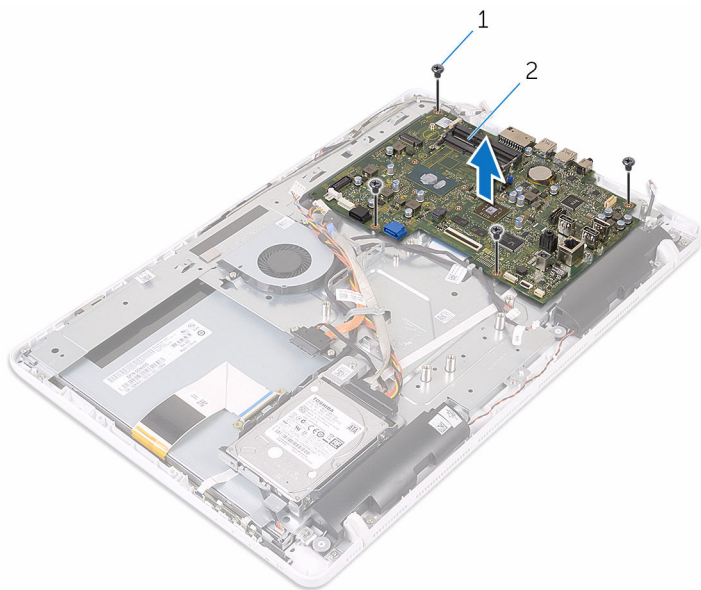



1 viti (4)

2 scheda di sistema

Ricollocamento della scheda di sistema

 **AVVERTENZA:** Prima di lavorare sui componenti interni del computer, leggere le informazioni sulla sicurezza fornite con il computer e seguire le procedure descritte in [Prima di effettuare interventi sul computer](#). Dopo aver completato il lavoro, seguire le istruzioni descritte in [Dopo aver effettuato interventi sul computer](#). Per maggiori informazioni sulle procedure di sicurezza consigliate, consultare l'home page sulla conformità alle normative all'indirizzo www.dell.com/regulatory_compliance.

 **N.B.:** Il Numero di servizio del computer si trova nella scheda di sistema. È necessario immettere il Numero di servizio nel programma di configurazione del BIOS dopo aver ricollocato la scheda di sistema.

 **N.B.:** La ricollocazione della scheda di sistema determina la rimozione delle eventuali modifiche apportate al BIOS utilizzando il relativo programma di installazione. È necessario apportare nuovamente le modifiche desiderate dopo aver ricollocato la scheda di sistema.

Procedura

- 1 Allineare i fori delle viti sulla scheda di sistema con i fori sulla base del gruppo dello schermo.
- 2 Ricollocare le viti che fissano la scheda di sistema alla base del gruppo dello schermo.
- 3 Far scorrere i cavi della scheda dei pulsanti di controllo e i cavi dello schermo nei rispettivi connettori sulla scheda di sistema, quindi premere i dispositivi di chiusura per fissare i cavi.
- 4 Collegare il cavo del pannello a sfioramento, il cavo di alimentazione del pannello dello schermo, il cavo del microfono e della fotocamera, il cavo dati del disco rigido, il cavo dati dell'unità ottica, il cavo di alimentazione del disco rigido e dell'unità ottica e il cavo della ventola alla scheda di sistema.

Postrequisiti

- 1 Ricollocare la [scheda per reti senza fili](#).

- 2 Ricollocare il [modulo di memoria](#).
- 3 Ricollocare il [dissipatore di calore](#).
- 4 Ricollocare la [protezione della scheda di sistema](#).
- 5 Ricollocare il [coperchio posteriore](#).
- 6 Seguire la procedura al punto 4 in "[Ricollocamento dell'unità ottica](#)".
- 7 Ricollocare il [pedistallo](#).

Rimozione del cavo dello schermo



AVVERTENZA: Prima di lavorare sui componenti interni del computer, leggere le informazioni sulla sicurezza fornite con il computer e seguire le procedure descritte in [Prima di effettuare interventi sul computer](#). Dopo aver completato il lavoro, seguire le istruzioni descritte in [Dopo aver effettuato interventi sul computer](#). Per maggiori informazioni sulle procedure di sicurezza consigliate, consultare l'home page sulla conformità alle normative all'indirizzo www.dell.com/regulatory_compliance.

Prerequisiti

- 1 Rimuovere il [pedistallo](#).
- 2 Seguire la procedura dal punto 1 al punto 2 in "[Rimozione dell'unità ottica](#)".
- 3 Rimuovere il [coperchio posteriore](#).
- 4 Rimuovere il [modulo di memoria](#).
- 5 Rimuovere la [scheda per reti senza fili](#).
- 6 Rimuovere la [scheda dei pulsanti di controllo](#).
- 7 Rimuovere il [microfono](#).
- 8 Rimuovere la [protezione della scheda di sistema](#).
- 9 Rimuovere il [dissipatore di calore](#).
- 10 Rimuovere la [scheda di sistema](#).

Procedura

- 1 Rimuovere il nastro che fissa il cavo dello schermo al gruppo dello schermo.
- 2 Fare pressione sui fermagli e scollegare il cavo dello schermo dal gruppo dello schermo.

3 Estrarre il cavo dello schermo dal gruppo dello schermo.

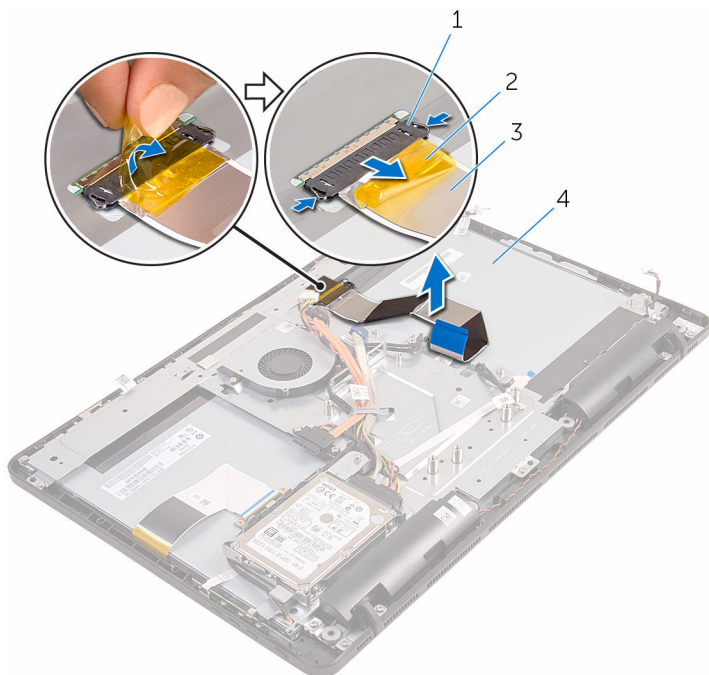

1 fermagli (2)

2 nastro

3 cavo dello schermo

4 gruppo dello schermo

Ricollocamento del cavo dello schermo



AVVERTENZA: Prima di lavorare sui componenti interni del computer, leggere le informazioni sulla sicurezza fornite con il computer e seguire le procedure descritte in [Prima di effettuare interventi sul computer](#). Dopo aver completato il lavoro, seguire le istruzioni descritte in [Dopo aver effettuato interventi sul computer](#). Per maggiori informazioni sulle procedure di sicurezza consigliate, consultare l'home page sulla conformità alle normative all'indirizzo www.dell.com/regulatory_compliance.

Procedura

- 1 Collegare il cavo dello schermo al relativo gruppo e premere il dispositivo di chiusura per fissare il cavo.
- 2 Far aderire il nastro che fissa il cavo dello schermo al gruppo dello schermo.

Postrequisiti

- 1 Ricollocare la [scheda di sistema](#).
- 2 Ricollocare il [dissipatore di calore](#).
- 3 Ricollocare la [protezione della scheda di sistema](#).
- 4 Ricollocare il [microfono](#).
- 5 Ricollocare la [scheda dei pulsanti di controllo](#).
- 6 Ricollocare la [scheda per reti senza fili](#).
- 7 Ricollocare il [modulo di memoria](#).
- 8 Ricollocare il [coperchio posteriore](#).
- 9 Seguire la procedura al punto 4 in "[Ricollocamento dell'unità ottica](#)".
- 10 Ricollocare il [pedistallo](#).

Rimozione del gruppo dello schermo



AVVERTENZA: Prima di lavorare sui componenti interni del computer, leggere le informazioni sulla sicurezza fornite con il computer e seguire le procedure descritte in [Prima di effettuare interventi sul computer](#). Dopo aver completato il lavoro, seguire le istruzioni descritte in [Dopo aver effettuato interventi sul computer](#). Per maggiori informazioni sulle procedure di sicurezza consigliate, consultare l'home page sulla conformità alle normative all'indirizzo www.dell.com/regulatory_compliance.

Prerequisiti

- 1 Rimuovere il [pedistallo](#).
- 2 Seguire la procedura dal punto 1 al punto 2 in "[Rimozione dell'unità ottica](#)".
- 3 Rimuovere il [coperchio posteriore](#).
- 4 Seguire la procedura dal punto 1 al punto 4 in "[Rimozione del disco rigido](#)".
- 5 Rimuovere la [scheda dei pulsanti di controllo](#).
- 6 Rimuovere il [microfono](#).
- 7 Rimuovere la [protezione della scheda di sistema](#).
- 8 Rimuovere la [fotocamera](#).
- 9 Rimuovere la [ventola](#).
- 10 Rimuovere il [dissipatore di calore](#).
- 11 Rimuovere il [modulo di memoria](#).
- 12 Rimuovere gli [altoparlanti](#).
- 13 Rimuovere la [scheda per reti senza fili](#).
- 14 Rimuovere la [scheda di sistema](#).
- 15 Rimuovere il [cavo dello schermo](#).

Procedura

- 1 Rimuovere le viti che fissano il cavo dati dell'unità ottica alla base del gruppo dello schermo.

- 2 Scollegare il cavo della scheda dello schermo a sfioramento e il cavo di alimentazione del pannello dello schermo dai rispettivi connettori sulla base del gruppo schermo.
- 3 Prendere nota dell'instradamento dei cavi dati dell'unità ottica, dei cavi del pannello a sfioramento, della retroilluminazione dello schermo, del disco rigido e della scheda dei pulsanti di controllo e rimuoverli dalle guide di instradamento sulla base del gruppo schermo.

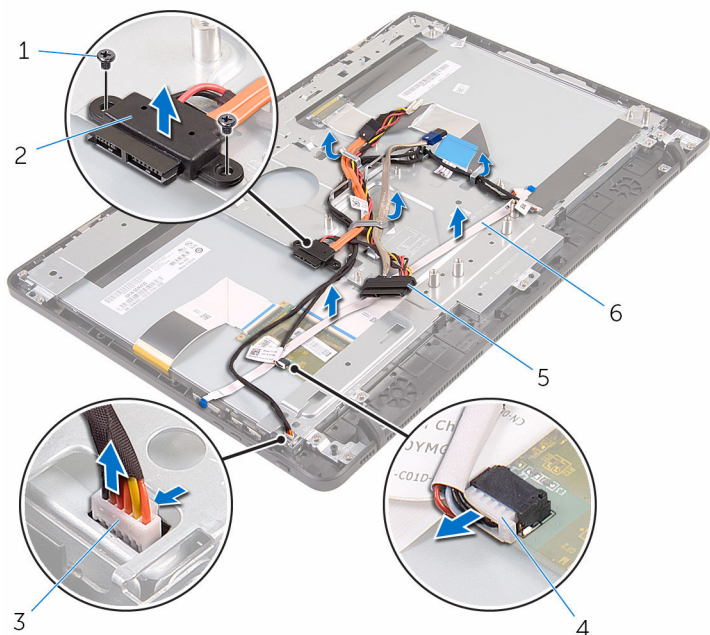

- | | | | |
|---|--|---|---|
| 1 | viti (2) | 2 | cavo dati dell'unità ottica |
| 3 | cavo di retroilluminazione dello schermo | 4 | cavo della scheda dello schermo a sfioramento |
| 5 | cavo del disco rigido | 6 | cavo della scheda dei pulsanti di controllo |

- 4 Rimuovere le viti che fissano la base del gruppo schermo al gruppo stesso.

- 5 Sbloccare la base del gruppo schermo dalle linguette sul gruppo stesso.

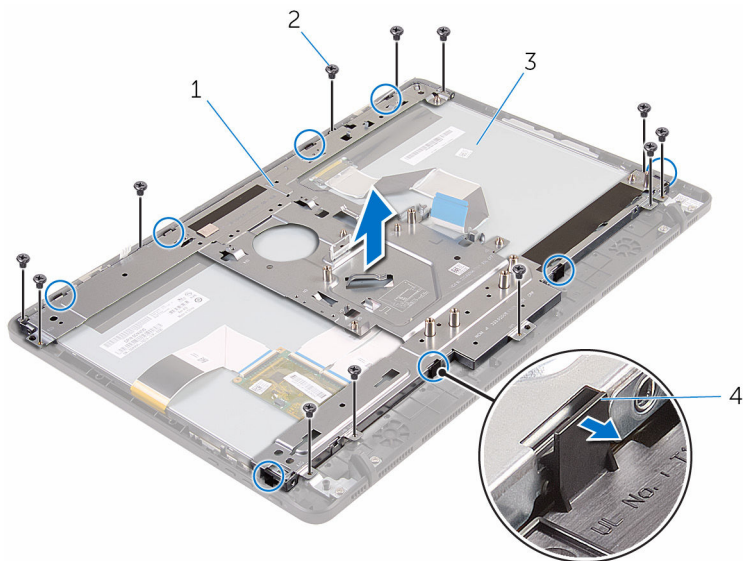

- | | | | |
|---|-------------------------|---|---------------|
| 1 | base del gruppo schermo | 2 | viti (12) |
| 3 | gruppo schermo | 4 | linguette (8) |

- 6 Estrarre la base dal gruppo schermo corrispondente.
7 Rimuovere i [piedini in gomma](#).



1 gruppo schermo

Ricollocamento del gruppo dello schermo

 **AVVERTENZA:** Prima di lavorare sui componenti interni del computer, leggere le informazioni sulla sicurezza fornite con il computer e seguire le procedure descritte in [Prima di effettuare interventi sul computer](#). Dopo aver completato il lavoro, seguire le istruzioni descritte in [Dopo aver effettuato interventi sul computer](#). Per maggiori informazioni sulle procedure di sicurezza consigliate, consultare l'home page sulla conformità alle normative all'indirizzo www.dell.com/regulatory_compliance.

Procedura

- 1 Ricollocare i [piedini in gomma](#).
- 2 Far scorrere le linguette sul gruppo dello schermo negli slot sulla base del gruppo stesso.
- 3 Ricollocare la base del gruppo dello schermo sul gruppo stesso.
- 4 Ricollocare le viti che fissano la base del gruppo dello schermo al gruppo stesso.
- 5 Instradare il cavo dati dell'unità ottica, il cavo del pannello a sfioramento, il cavo della retroilluminazione dello schermo, i cavi del disco rigido e il cavo della scheda dei pulsanti di controllo attraverso le guide di instradamento sulla base del gruppo dello schermo.
- 6 Ricollocare le viti che fissano il cavo dati dell'unità ottica alla base del gruppo dello schermo.

Postrequisiti

- 1 Ricollocare il [cavo dello schermo](#).
- 2 Ricollocare la [scheda di sistema](#).
- 3 Ricollocare la [scheda per reti senza fili](#).
- 4 Ricollocare gli [altoparlanti](#).
- 5 Ricollocare il [modulo di memoria](#).
- 6 Ricollocare il [dissipatore di calore](#).
- 7 Ricollocare la [ventola](#).

- 8** Ricollocare la [fotocamera](#).
- 9** Ricollocare la [protezione della scheda di sistema](#).
- 10** Ricollocare il [microfono](#).
- 11** Ricollocare la [scheda dei pulsanti di controllo](#).
- 12** Seguire la procedura dal punto 3 al punto 7 in "[Ricollocamento del disco rigido](#)".
- 13** Ricollocare il [coperchio posteriore](#).
- 14** Seguire la procedura al punto 4 in "[Ricollocamento dell'unità ottica](#)".
- 15** Ricollocare il [pedistallo](#).

Rimuovere il piedino in gomma

 **AVVERTENZA:** Prima di lavorare sui componenti interni del computer, leggere le informazioni sulla sicurezza fornite con il computer e seguire le procedure descritte in [Prima di effettuare interventi sul computer](#). Dopo aver completato il lavoro, seguire le istruzioni descritte in [Dopo aver effettuato interventi sul computer](#). Per maggiori informazioni sulle procedure di sicurezza consigliate, consultare l'home page sulla conformità alle normative all'indirizzo www.dell.com/regulatory_compliance.

Prerequisiti

- 1 Rimuovere il [pedistallo](#).
- 2 Seguire la procedura dal punto 1 al punto 2 in "[Rimozione dell'unità ottica](#)".
- 3 Rimuovere il [coperchio posteriore](#).
- 4 Seguire la procedura dal punto 1 al punto 4 in "[Rimozione del disco rigido](#)".
- 5 Rimuovere la [protezione della scheda di sistema](#).
- 6 Rimuovere la [ventola](#).
- 7 Rimuovere il [dissipatore di calore](#).
- 8 Rimuovere il [modulo di memoria](#).
- 9 Rimuovere gli [altoparlanti](#).
- 10 Rimuovere la [scheda per reti senza fili](#).
- 11 Rimuovere la [scheda di sistema](#).
- 12 Seguire la procedura dal punto 1 al punto 6 in "[Rimozione del gruppo dello schermo](#)".

Procedura

- 1 Rimuovere le viti che fissano i piedini di gomma alla cornice dello schermo.

2 Estrarre i piedini di gomma dalla cornice dello schermo.

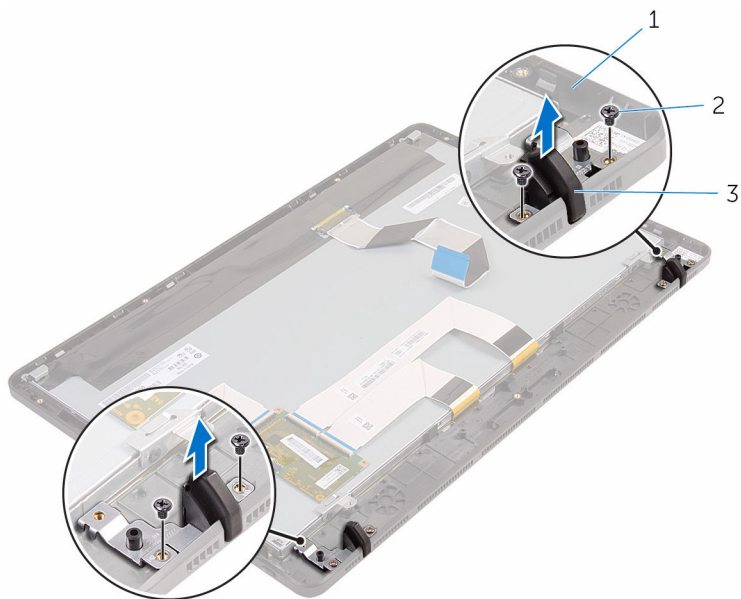

1 cornice dello schermo
3 piedini di gomma (2)

2 viti (4)

Ricollocamento del piedino in gomma

 **AVVERTENZA:** Prima di lavorare sui componenti interni del computer, leggere le informazioni sulla sicurezza fornite con il computer e seguire le procedure descritte in [Prima di effettuare interventi sul computer](#). Dopo aver completato il lavoro, seguire le istruzioni descritte in [Dopo aver effettuato interventi sul computer](#). Per maggiori informazioni sulle procedure di sicurezza consigliate, consultare l'home page sulla conformità alle normative all'indirizzo www.dell.com/regulatory_compliance.

Procedura

- 1 Allineare i fori delle viti sui piedini di gomma con i fori sulla cornice dello schermo.
- 2 Ricollocare le viti che fissano i piedini di gomma alla cornice dello schermo.

Postrequisiti

- 1 Seguire la procedura dal punto 2 al punto 6 in "[Ricollocamento del gruppo dello schermo](#)".
- 2 Ricollocare la [scheda di sistema](#).
- 3 Ricollocare la [scheda per reti senza fili](#).
- 4 Ricollocare gli [altoparlanti](#).
- 5 Ricollocare il [modulo di memoria](#).
- 6 Ricollocare il [dissipatore di calore](#).
- 7 Ricollocare la [ventola](#).
- 8 Ricollocare la [protezione della scheda di sistema](#).
- 9 Seguire la procedura dal punto 3 al punto 7 in "[Ricollocamento del disco rigido](#)".
- 10 Ricollocare il [coperchio posteriore](#).
- 11 Seguire la procedura al punto 4 in "[Ricollocamento dell'unità ottica](#)".
- 12 Ricollocare il [piedistallo](#).

Programma di installazione del BIOS

Panoramica del BIOS

 **ATTENZIONE:** A meno che non si abbiano le competenze di un utente esperto di computer, non modificare le impostazioni nel programma di installazione del BIOS. Alcune modifiche possono provocare il malfunzionamento del computer.

 **N.B.:** Prima di modificare il programma di installazione del BIOS, annotare le informazioni sulla relativa schermata per riferimento futuro.

Utilizzare il programma di installazione del BIOS per:

- Trovare le informazioni sull'hardware installato sul computer, come la quantità di RAM, le dimensioni del disco rigido e altro.
- Modificare le informazioni di configurazione del sistema.
- Impostare o modificare un'opzione selezionabile dall'utente, ad esempio la password utente, il tipo di disco rigido installato, abilitazione o disabilitazione delle periferiche di base e altro.

Inserimento del programma di installazione del BIOS

- 1 Accendere (o riavviare) il computer.
- 2 Durante il POST, quando viene visualizzato il logo DELL, attendere fino alla visualizzazione del prompt F2 , quindi premere immediatamente F2.

 **N.B.:** Il prompt F2 indica che la tastiera è stata inizializzata. Tale prompt può comparire molto rapidamente, prestare quindi estrema attenzione e premere F2. Se si preme F2 prima della comparsa del prompt, viene persa la pressione sul tasto. Se si attende troppo a lungo e compare il logo del sistema operativo, continuare ad attendere fino alla visualizzazione del desktop. Spegnerne quindi il computer e riprovare.

Cancellazione delle password dimenticate

 **AVVERTENZA:** Prima di lavorare sui componenti interni del computer, leggere le informazioni sulla sicurezza fornite con il computer e seguire le procedure descritte in [Prima di effettuare interventi sul computer](#). Dopo aver completato il lavoro, seguire le istruzioni descritte in [Dopo aver effettuato interventi sul computer](#). Per maggiori informazioni sulle procedure di sicurezza consigliate, consultare l'home page sulla conformità alle normative all'indirizzo www.dell.com/regulatory_compliance.

Prerequisiti

- 1 Rimuovere il [pedistallo](#).
- 2 Seguire la procedura dal punto 1 al punto 2 in "[Rimozione dell'unità ottica](#)".
- 3 Rimuovere il [coperchio posteriore](#).
- 4 Rimuovere la [protezione della scheda di sistema](#).

Procedura

- 1 Individuare il ponticello della password (PSWD) sulla scheda di sistema.
 **N.B.:** Per ulteriori informazioni sulla posizione del ponticello, consultare "[Componenti della scheda di sistema](#)".
- 2 Rimuovere la spina del ponticello dai piedini del ponticello della password.

- 3 Attendere 5 secondi, quindi ricollocare la presa del ponticello nella posizione originaria.

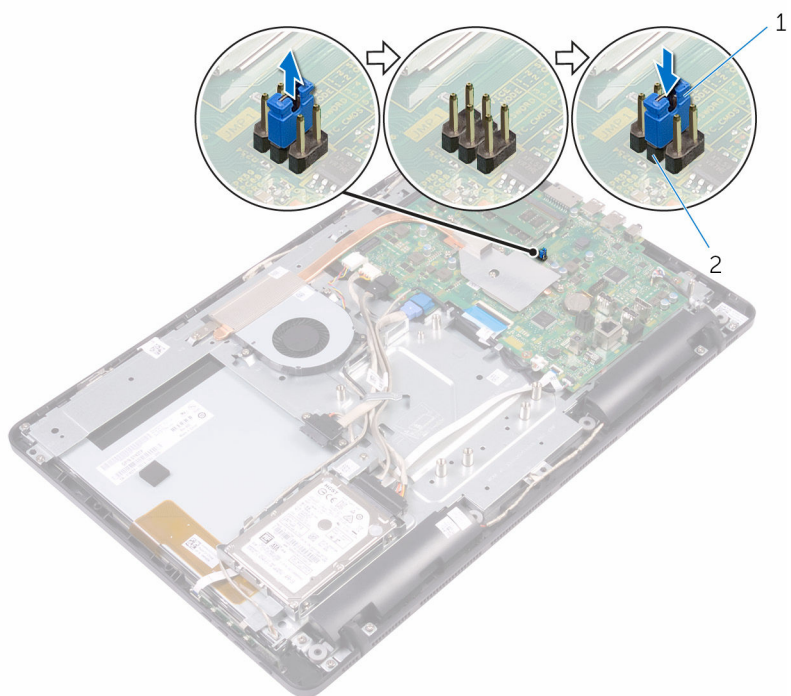

1 spina del ponticello

2 piedini del ponticello della password

Postrequisiti

- 1 Ricollocare la [protezione della scheda di sistema](#).
- 2 Ricollocare il [coperchio posteriore](#).
- 3 Seguire la procedura al punto 4 in "[Ricollocamento dell'unità ottica](#)".
- 4 Ricollocare il [pedistallo](#).

Cancellazione delle impostazioni CMOS

 **AVVERTENZA:** Prima di lavorare sui componenti interni del computer, leggere le informazioni sulla sicurezza fornite con il computer e seguire le procedure descritte in [Prima di effettuare interventi sul computer](#). Dopo aver completato il lavoro, seguire le istruzioni descritte in [Dopo aver effettuato interventi sul computer](#). Per maggiori informazioni sulle procedure di sicurezza consigliate, consultare l'home page sulla conformità alle normative all'indirizzo www.dell.com/regulatory_compliance.

Prerequisiti

- 1 Rimuovere il [pedistallo](#).
- 2 Seguire la procedura dal punto 1 al punto 2 in "[Rimozione dell'unità ottica](#)".
- 3 Rimuovere il [coperchio posteriore](#).
- 4 Rimuovere la [protezione della scheda di sistema](#).

Procedura

- 1 Individuare il ponticello CMOS (CMCL R2) sulla scheda di sistema.
 **N.B.:** Per ulteriori informazioni sulla posizione del ponticello, consultare "[Componenti della scheda di sistema](#)".
- 2 Rimuovere la spina del ponticello dai piedini del ponticello della password (PSWD) e collegarla ai piedini del ponticello CMOS.

- 3 Attendere 5 secondi, quindi ricollocare la presa del ponticello nella posizione originaria.

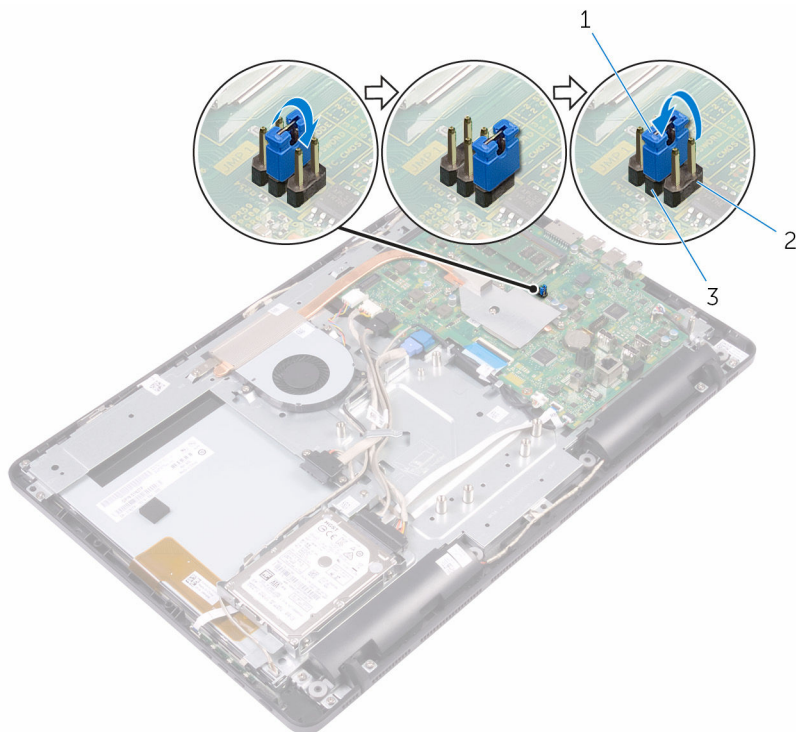

- | | | | |
|---|-------------------------------------|---|---------------------------|
| 1 | spina del ponticello | 2 | pinde del ponticello CMOS |
| 3 | pinde del ponticello della password | | |

Postrequisiti

- 1 Ricollocare la [protezione della scheda di sistema](#).
- 2 Ricollocare il [coperchio posteriore](#).
- 3 Seguire la procedura al punto 4 in "[Ricollocamento dell'unit  ottica](#)".
- 4 Ricollocare il [pedistallo](#).

Aggiornamento del BIOS

Potrebbe essere necessario aggiornare il BIOS quando è disponibile un aggiornamento oppure dopo aver ricollocato la scheda di sistema.

- 1 Accendere il computer.
- 2 Accedere al sito Web www.dell.com/support.
- 3 Fare clic su **Supporto dei prodotti**, immettere il Numero di Servizio del computer e quindi fare clic su **Invia**.
 **N.B.:** Se non si dispone del Numero di Servizio, utilizzare la funzione di rilevamento automatico o ricercare manualmente il modello del computer.
- 4 Fare clic su **Driver e download** → **Provvederò da solo**.
- 5 Selezionare il sistema operativo installato nel computer.
- 6 Scorrere la pagina fino in fondo ed espandere **BIOS**.
- 7 Fare clic su **Download (Scarica)** per scaricare l'ultima versione del BIOS del computer.
- 8 Al termine del download, accedere alla cartella in cui è stato salvato il file di aggiornamento del BIOS.
- 9 Fare doppio clic sull'icona del file dell'aggiornamento del BIOS e seguire le istruzioni visualizzate.

Come ottenere assistenza e contattare Dell

Risorse di self-help

È possibile richiedere informazioni e assistenza su prodotti e servizi Dell mediante l'utilizzo delle seguenti risorse self-help:

Informazioni su prodotti e servizi Dell www.dell.com

Windows 8.1 e Windows 10

App Guida e Supporto tecnico Dell



Windows 10

App Guida introduttiva



Windows 8.1

App Guida



Accesso alla Guida su Windows 8, Windows 8.1 e Windows 10

In Windows Search, digitare `Help and Support`, quindi premere INVIO.

Accesso alla guida in Windows 7

Fare clic su **Start** → **Guida e Supporto tecnico**.

Guida in linea per il sistema operativo

www.dell.com/support/windows

www.dell.com/support/linux

Informazioni su risoluzione dei problemi, manuali utente, istruzioni di installazione, specifiche del prodotto, blog di assistenza tecnica, driver, aggiornamenti software e così via.

www.dell.com/support

Maggiori informazioni su sistema operativo, installazione e utilizzo del computer, backup dei dati, diagnostica e così via.

Consultare *Il mio Dell e io* all'indirizzo Web www.dell.com/support/manuals.

Come contattare Dell

Per contattare Dell per problemi relativi a vendita, supporto tecnico o servizio clienti, visitare il sito Web www.dell.com/contactdell.



N.B.: La disponibilità varia in base al Paese e al prodotto, e alcuni servizi possono non essere disponibili nel proprio Paese.



N.B.: Se non si dispone di una connessione Internet attiva, è possibile trovare i recapiti su ricevuta d'acquisto, distinta di imballaggio, fattura o catalogo dei prodotti Dell.